

S M E G

ISTRUZIONI PER L'USO
OPERATING INSTRUCTIONS
MODE D'EMPLOI
BEDIENUNGSANLEITUNG
INSTRUCCIONES DE USO
INSTRUÇÕES DE UTILIZAÇÃO



LEGGERE
ATTENTAMENTE
LE ISTRUZIONI

READ THE
INSTRUCTIONS
CAREFULLY

LIRE
ATTENTIVEMENT
LES INSTRUCTIONS

DIE
BEDIENUNGSANLEITUNG
AUFMERKSAM LESEN

LEER ATENTAMENTE
LAS INSTRUCCIONES

LER ATENTAMENTE
AS INSTRUÇÕES

Congratulazioni!

Gentile Cliente ci congratuliamo per aver scelto la macchina da caffè espresso Lavazza A MODO MIO e la ringraziamo per la fiducia accordataci.

Prima di mettere in funzione la macchina, consigliamo di leggere attentamente le istruzioni per l'uso che spiegano come utilizzarla, pulirla e mantenerla in perfetta efficienza. Non ci resta che augurarle la preparazione di tanti ottimi caffè grazie a Lavazza!

Welcome!

Dear Customer thank you for purchasing the Lavazza A MODO MIO espresso coffee machine and for choosing our company.

Before operating the machine, we recommend you carefully read the operating instructions that explain how to use, clean and maintain it in perfect working order. We hope you enjoy brewing authentic Italian coffee, thanks to Lavazza!

Félicitations!

Cher Client, vous avez choisi le système espresso Lavazza A MODO MIO et nous vous remercions de votre confiance.

Avant de mettre votre machine en marche, nous vous recommandons de lire attentivement ce mode d'emploi. Il vous explique comment utiliser, nettoyer et conserver votre machine en parfait état de fonctionnement.

Vous dégusterez d'excellentes tasses de café avec Lavazza!

Herzlichen Glückwunsch!

Sehr geehrter Kunde, wir gratulieren Ihnen zum Kauf dieser Espresso-Maschine Lavazza A MODO MIO und wir danken Ihnen für das Vertrauen, das Sie uns entgegenbringen. Bevor Sie die Maschine in Betrieb nehmen, empfehlen wir Ihnen, die Gebrauchsanweisung aufmerksam zu lesen, in der der Gebrauch, die Reinigung und die Pflege beschrieben werden. Nun wünschen wir Ihnen viel Spaß bei der Zubereitung von vielen köstlichen Kaffees mit Lavazza!

¡Enhorabuena!

Estimado cliente, enhorabuena por haber elegido la máquina de café espresso Lavazza A MODO MIO y gracias por confiar en Lavazza. Antes de poner la cafetera en marcha, le aconsejamos que lea atentamente las instrucciones de uso, donde se explica cómo utilizarla, limpiarla y mantenerla en condiciones óptimas.

¡Le deseamos que disfrute preparando infinidad de cafés excepcionales gracias a Lavazza!

Parabéns!

Estimado cliente, felicitamo-lo por ter escolhido a máquina de café espresso Lavazza A MODO MIO e agradecemos a confiança que depositou em nós.

Antes de colocar a máquina em funcionamento, aconselhamos que leia atentamente as instruções de utilização que explicam como a mesma deve ser utilizada, limpa e mantida de forma perfeitamente eficiente. Só nos resta desejar-lhe a preparação de muitos ótimos cafés graças à Lavazza!

⚠ Destinazione d'uso:

Questo apparecchio è destinato ad essere utilizzato nelle applicazioni domestiche e simili quali:

- nelle zone per cucinare riservate al personale nei negozi, negli uffici e in altri ambienti professionali;
- nelle fattorie;
- utilizzo da parte di clienti di alberghi, motel e altri ambienti a carattere residenziale;
- negli ambienti tipo bed and breakfast.

L'uso improprio dell'apparecchio può causare possibili infortuni.

È vietato apportare modifiche tecniche. L'apparecchio può essere utilizzato da bambini di età non inferiore a 8 anni e da persone con ridotte capacità fisiche, sensoriali o mentali, o prive di esperienza o della necessaria conoscenza, purché sotto sorveglianza oppure dopo che le stesse abbiano ricevuto istruzioni relative all'uso sicuro dell'apparecchio e alla comprensione dei pericoli ad esso inerenti.

I bambini non devono giocare con l'apparecchio. La pulizia e la manutenzione destinata ad essere effettuata dall'utente non deve essere eseguita da bambini senza sorveglianza.

⚠ Ubicazione:

Sistemare la macchina per caffè in un posto sicuro, dove nessuno possa rovesciarla o venirne ferito. Non tenere la macchina a temperatura inferiore a 5°C poiché il gelo potrebbe danneggiarla. Non usare la macchina per caffè all'aperto.

Non posare la macchina su superfici molto calde e/o nelle vicinanze di fiamme libere. La macchina per caffè quando è in uso non deve essere collocata in un armadietto.

⚠ Alimentazione di corrente:

Collegare la macchina per caffè soltanto a prese di corrente adeguate e provviste di messa a terra. La tensione deve corrispondere a quella indicata sulla targhetta della macchina.

**Cavo d'alimentazione:**

Non usare la macchina per caffè se il cavo d'alimentazione è difettoso. Se il cavo d'alimentazione è danneggiato, esso deve essere sostituito dal costruttore o dal suo servizio di assistenza tecnica o comunque da una persona con qualifica simile, in modo da prevenire ogni rischio. Non far passare il cavo d'alimentazione per angoli e su spigoli vivi, sopra oggetti molto caldi e proteggerlo dall'olio. Non portare o tirare la macchina per caffè tenendola per il cavo. Non estrarre la spina tirandola per il cavo; non toccarla con le mani bagnate. Evitare che il cavo d'alimentazione cada liberamente da tavoli o scaffali.

**Pericolo di folgorazione:**

Non mettere mai a contatto dell'acqua le parti sotto tensione e/o corrente. Questo apparecchio non deve essere immerso.

**Protezione bambini al di sotto degli 8 anni:**

Tenere i bambini sotto supervisione, per evitare che giochino con l'apparecchio. I bambini non si rendono conto del pericolo connesso agli elettrodomestici. Non lasciare alla loro portata i materiali utilizzati per imballare la macchina.

**Pericolo di ustioni:**

Non toccare le parti calde (gruppo porta capsula, etc.) subito dopo l'uso dell'apparecchio. Durante l'erogazione della bevanda prestare attenzione ad eventuali schizzi di liquido caldo.

**Pulizia:**

Prima di pulire la macchina, è indispensabile scollegare la spina dalla presa di corrente ed aspettare che la macchina si raffreddi. Non immergere la macchina nell'acqua! È severamente vietato cercare d'intervenire all'interno della macchina. Sostituire l'acqua nel serbatoio dopo 3 giorni di inutilizzo. Per evitare di danneggiare l'apparecchio non utilizzare detergenti alcalini per la pulizia, bensì un panno morbido e un detergente delicato.

**Custodia della macchina:**

Quando la macchina rimane inutilizzata per un periodo prolungato, staccare la spina dalla presa e custodirla in luogo asciutto e non accessibile ai bambini. Proteggerla dalla polvere e dallo sporco.

**Riparazioni / Manutenzione:**

Nel caso di guasti, difetti o sospetto di difetto dopo una caduta, staccare subito la spina dalla presa. Non mettere in funzione una macchina difettosa. Soltanto i Centri di Assistenza Autorizzati possono effettuare interventi e riparazioni. Nel caso di interventi non eseguiti a regola d'arte, si declina ogni responsabilità per eventuali danni.

**Serbatoio acqua:**

Immettere nel serbatoio soltanto acqua fresca potabile non gasata. Non mettere in funzione la macchina se non c'è acqua a sufficienza nel serbatoio.

**Vano capsule:**

Nel vano capsule devono essere inserite solo capsule Lavazza **A MODO MIO** o compatibili; non inserire le dita o qualsiasi altro oggetto. Le capsule sono da usarsi una sola volta.

**Smaltimento della macchina a fine vita:**

INFORMAZIONE AGLI UTENTI: il simbolo del cassonetto barrato riportato sull'apparecchiatura o sulla sua confezione indica che il prodotto alla fine della propria vita utile deve essere raccolto separatamente dagli altri rifiuti.

L'utente dovrà, pertanto, conferire l'apparecchiatura giunta a fine vita agli idonei centri di raccolta differenziata dei rifiuti elettrici ed elettronici.

L'adeguata raccolta differenziata per l'avvio successivo dell'apparecchiatura dismessa al riciclo, al trattamento e allo smaltimento ambientalmente compatibile contribuisce ad evitare possibili effetti negativi sull'ambiente e sulla salute e favorisce il reimpiego e/o riciclo dei materiali di cui è composta l'apparecchiatura.

Lo smaltimento abusivo del prodotto da parte dell'utente comporta l'applicazione delle sanzioni amministrative previste dalla normativa vigente.

CONTENUTO DELLA CONFEZIONE *

- Macchina **A MODO MIO SMEG**
- Kit di benvenuto composto da 9 capsule assortite
Lavazza **A MODO MIO**
- Libretto di istruzioni
- Guida rapida
- Foglio garanzia

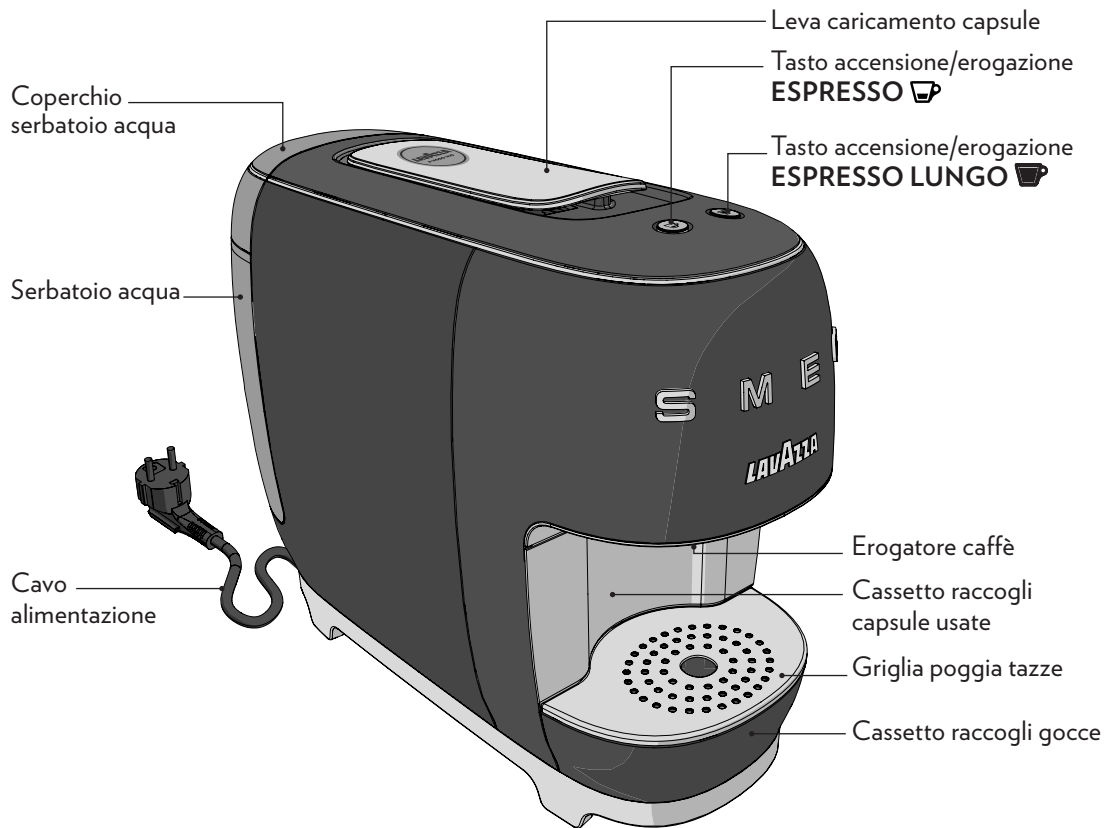

* Le caratteristiche ed il contenuto della confezione possono variare in base al mercato di riferimento

! Non si assumono responsabilità per eventuali danni in caso di:

- impiego errato e non conforme agli scopi previsti;
- riparazioni non eseguite presso centri d'assistenza autorizzati;
- manomissione del cavo d'alimentazione;
- manomissione di qualsiasi componente della macchina;
- impiego di pezzi di ricambio e accessori non originali;
- mancata decalcificazione;
- stoccaggio in locali al di sotto di 4°C;
- utilizzo in locali con temperatura inferiore a 10°C o superiore a 40°C;
- utilizzo in locali con umidità relativa superiore al 95%;
- utilizzo di capsule non compatibili.

In questi casi viene a decadere la garanzia.

AVVIAMENTO MACCHINA

! Posizionare la macchina su una superficie piana e stabile, lontano da acqua e fonti di calore.

Non collegare la macchina all'alimentazione elettrica. I danni causati alla macchina a causa della mancata osservanza di queste indicazioni non sono coperti da garanzia.

- 1** Sollevare e rimuovere il coperchio, dopodiché estrarre il serbatoio dell'acqua.
- 2** Risciacquare il serbatoio prima di utilizzarlo.



- 3** Riempire il serbatoio dell'acqua fino al livello MAX indicato, usando soltanto acqua fresca potabile non gasata.
- 4** Rimontare il serbatoio e richiudere con il coperchio.

! Acqua calda e altri liquidi possono danneggiare il serbatoio e la macchina.

Non mettere in funzione la macchina senza acqua: accertarsi che ve ne sia a sufficienza all'interno del serbatoio.

- 4** Inserire la spina di alimentazione nella presa di corrente.

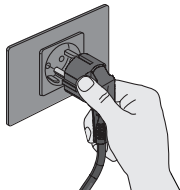

- 5** Premere uno dei due tasti di accensione/erogazione per accendere la macchina.



- 6** La macchina inizia il ciclo di riscaldamento. I tasti di accensione/erogazione cominciano a lampeggiare con luce bianca.

- i** *Premendo uno dei due tasti di accensione/erogazione durante il ciclo di riscaldamento è possibile prenotare la bevanda che verrà erogata dopo la fine del ciclo.*

- 7** La macchina è pronta quando i tasti di accensione/erogazione sono accesi con luce fissa bianca.

- 8** Al primo avviamento effettuare un'erogazione di almeno 0,5 litri d'acqua senza capsula, posizionando un contenitore sotto l'erogatore del caffè.

- i** *Poiché il circuito idraulico della macchina è vuoto, è possibile che la macchina esegua fino a 5 tentativi di erogazione automaticamente per un riempimento completo dello stesso.*

FUNZIONE STAND-BY

Per garantire il risparmio energetico, dopo 2 minuti di inutilizzo la macchina si porterà in una modalità di basso consumo e dopo altri 7 minuti passerà automaticamente alla modalità stand-by.

È possibile portare la macchina in modalità stand-by manualmente, prima dei 9 minuti, premendo contemporaneamente i due tasti per 3 secondi.

Tale stato è segnalato dallo spegnimento dei tasti.

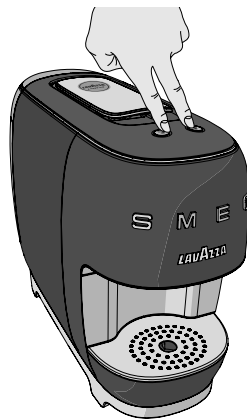

Premendo uno dei due tasti è possibile riattivare la macchina.

EROGAZIONE CAFFÈ

- i** Accertarsi che i tasti di accensione/erogazione siano accesi con luce fissa bianca.
 - i** Per avere sempre un caffè a temperatura ideale si consiglia di preriscaldare la tazza con acqua calda. Posizionare la tazza sotto l'erogatore senza inserire la capsula e premere un tasto di accensione/erogazione per erogare acqua calda sufficiente a preriscaldare la tazza. Svuotare la tazza.
- 1** Posizionare sotto l'erogatore una tazzina per erogare un **ESPRESSO** ☕.
 - 2** Oppure posizionare una tazza grande per erogare un **ESPRESSO LUNGO** ☕.

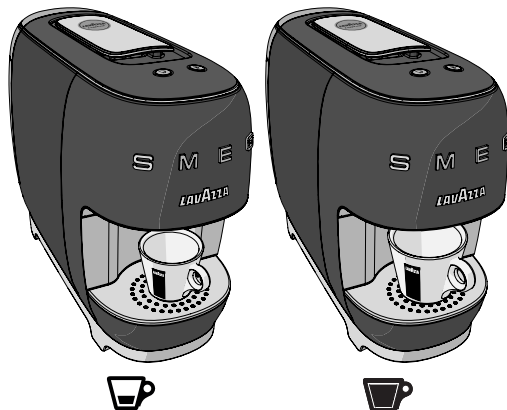

- 3** Sollevare la leva caricamento capsule fino al suo blocco per aprire il vano inserimento capsule.

! Le capsule sono predisposte per erogare un solo caffè. **NON** riutilizzare le capsule dopo il loro impiego. L'inserimento di 2 o più capsule contemporaneamente provoca il malfunzionamento della macchina.

! Non introdurre mai le dita o oggetti nel vano di inserimento capsula. Nel vano inserimento capsula devono essere inserite esclusivamente capsule Lavazza A MODO MIO o compatibili.

- 4** Inserire una capsula nel vano inserimento capsule.

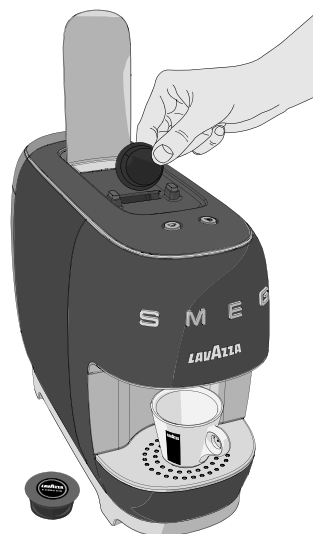

- 5** Abbassare la leva caricamento capsule per chiudere il vano inserimento capsule.

- 6** Premere uno dei due tasti per iniziare l'erogazione.

 **ESPRESSO (30 cc)**

 **ESPRESSO LUNGO (60 cc)**

Durante l'erogazione il tasto selezionato è acceso con luce lampeggiante bianca.

- i** *Se durante il ciclo di erogazione viene interrotta l'alimentazione elettrica, ripristinare l'alimentazione elettrica e ricominciare la procedura di erogazione caffè.*





- 7** La macchina termina l'erogazione una volta raggiunta la dose di caffè programmata.



Per una nuova erogazione attendere che il tasto di accensione/erogazione ritorni con luce fissa bianca.



- i** *Dopo 2 minuti di inutilizzo, la macchina entrerà in modalità basso consumo. Alla pressione di uno dei due tasti per effettuare una nuova erogazione, la macchina inizierà il riscaldamento per riportarsi alla temperatura di esercizio, raggiunta la quale l'erogazione si avvierà automaticamente.*

- i** *Se durante il ciclo di erogazione manca l'acqua all'interno del serbatoio, la macchina farà 5 tentativi di erogazione dopodiché, la macchina segnalerà questa condizione nel modo seguente:*

 luce bianca fissa sul tasto selezionato
 luce bianca lampeggiante sull'altro tasto

Procedere come segue:

- Riempire il serbatoio acqua fino al livello MAX indicato.
- Premere il tasto di accensione/erogazione  precedentemente selezionato. Il tasto inizierà a lampeggiare  e riprenderà la procedura di erogazione caffè.

- i** *Dopo 6 erogazioni entrambi i tasti di accensione/erogazione   cominceranno a lampeggiare velocemente con luce bianca, per indicare che il cassetto raccogli capsule è pieno.*

Svuotare il cassetto raccogli capsule e premere uno dei due tasti per resettare la macchina.

PROGRAMMAZIONE DOSE

- 1 Posizionare una tazza o una tazzina sotto l'erogatore.
- 2 Sollevare la leva caricamento fino al suo blocco ed inserire una capsula nel vano inserimento capsule.



- 3 Abbassare la leva caricamento capsule per chiudere il vano inserimento capsule.
- 4 Premere e mantenere premuto uno dei due tasti di erogazione caffè.
Il tasto selezionato lampeggerà e la macchina entrerà in modalità di programmazione.
- 5 Una volta raggiunta la quantità di caffè desiderata interrompere l'erogazione rilasciando il tasto.

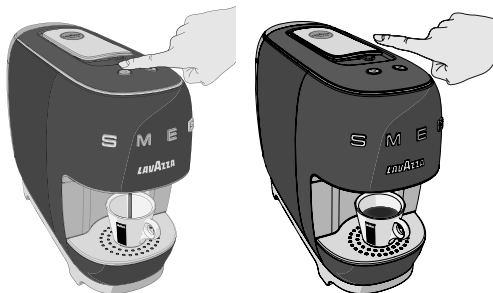

i Se premendo e mantenendo premuto un tasto l'erogazione non dovesse partire immediatamente, la macchina è in modalità risparmio energetico. Mantenere premuto il tasto fino al raggiungimento della temperatura di esercizio, l'erogazione partirà e sarà quindi possibile programmare la dose desiderata rilasciando il tasto al raggiungimento della stessa.

i La quantità programmata di caffè erogato può essere modificata in:

MINIMA 15cc

MASSIMA 250 cc

Se la programmazione della dose è inferiore al valore minimo consentito di 15cc, al rilascio del tasto l'erogazione proseguirà sino al raggiungimento della dose precedentemente impostata.

Se la programmazione della dose eccede il massimo consentito di 250cc, l'erogazione verrà terminata e la dose programmata verrà impostata al valore massimo.

i Se durante una programmazione dose viene a mancare l'alimentazione elettrica sarà necessario ripetere la procedura di programmazione dose.

Se durante una programmazione dose la macchina segnala mancanza acqua nel serbatoio, sarà necessario ripetere la procedura di programmazione dose dopo aver aggiunto l'acqua.

MANUTENZIONE E PULIZIA

- !** Lavare i componenti (esclusi quelli elettrici) con acqua fredda/tiepida e panni/spugne non abrasive. Mai utilizzare solventi, alcool o sostanze aggressive o forni per l'asciugatura dei componenti della macchina.

PULIZIA EROGATORE CAFFÈ

Per la pulizia dell'erogatore eseguire settimanalmente un'erogazione **ESPRESSO LUNGO** ☕ senza inserire la capsula.



PULIZIA SERBATOIO ACQUA

- !** Si consiglia di **NON** lasciare l'acqua nel circuito e nel serbatoio per più di 3 giorni,

- 1** Ogni 2 o 3 giorni svuotare, risciacquare e riempire nuovamente il serbatoio con acqua fresca.

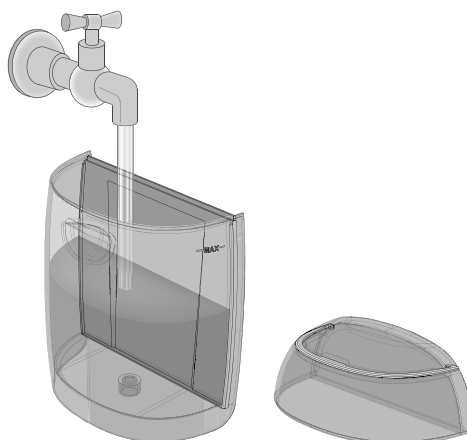



- 2** Effettuare un'erogazione (senza capsula) prima di erogare il caffè o una bevanda.

- i** *Solo il serbatoio è lavabile in lavastoviglie. Il coperchio del serbatoio **NON** è lavabile in lavastoviglie.*

PULIZIA CASSETTO RACCOGLI CAPSULE USATE E CASSETTO RACCOGLI GOCCE

- i** *Svuotare il cassetto raccogli capsule usate ogni volta che la macchina lo richiede o al massimo ogni 2/3 giorni. Verificare periodicamente che il cestello raccogli capsule usate e il cassetto raccogli gocce non siano pieni al fine di evitare malfunzionamenti e danni alla macchina.*

Per indicare che il cassetto raccogli capsule è pieno entrambi i tasti   di accensione/erogazione iniziano a lampeggiare velocemente con luce bianca.

- 1** Estrarre il cassetto capsule usate assieme al cassetto raccogli gocce.



- 2** Rimuovere e svuotare il cestello raccogli capsule usate.

- 3** Togliere la griglia poggia tazza, smontare e svuotare il cassetto raccogli gocce e il cassetto di scarico acqua.

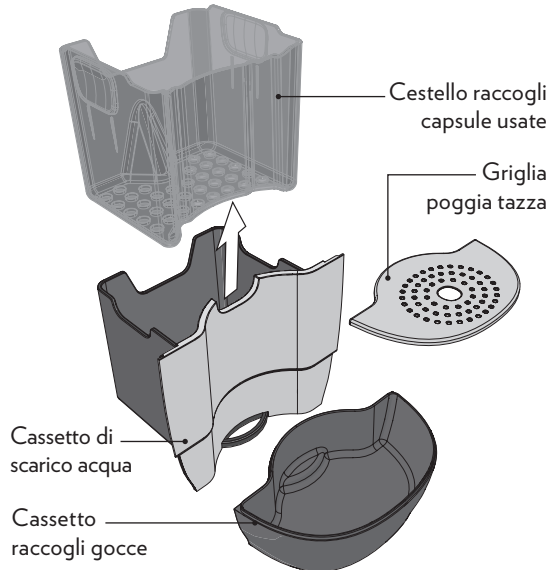

- 4** Lavare tutti i componenti con acqua tiepida.

- i** *Sono lavabili in lavastoviglie i seguenti componenti: cestello raccogli capsule usate, la griglia poggia tazza, il cassetto raccogli gocce e il serbatoio acqua.*

NON sono lavabili in lavastoviglie il cassetto di scarico acqua e il coperchio del serbatoio.

- 5** Asciugare tutte le parti prima di rimontarle

- 6** Reinsерire il cassetto raccogli gocce completo di tutte le parti sulla macchina.

DECALCIFICAZIONE

! Leggere attentamente le istruzioni per la decalcificazione.

La formazione di calcare è una normale conseguenza dell'uso della macchina; la decalcificazione è necessaria ogni 2-3 mesi di utilizzo della macchina e/o quando si osserva una difficoltà di erogazione.

Il ciclo di decalcificazione viene richiesto dalla macchina solo nello stato di pronto con accensione di:

ESPRESSO lampeggia alternativamente per 1 sec. con luce bianca e arancione.

ESPRESSO LUNGO con luce bianca fissa.

Se non si intraprende alcuna azione, la macchina andrà in stand-by dopo 9 minuti.

L'avviso verrà visualizzato ogni volta che la macchina esce dallo stato di stand-by, fino a quando la procedura di decalcificazione non verrà eseguita.

! Non utilizzare l'aceto come decalcificante. Una volta avviato, il ciclo deve essere eseguito fino alla fine.

Non spegnere la macchina durante il ciclo di decalcificazione.

Non allontanarsi durante il ciclo di decalcificazione. Non bere la soluzione decalcificante e i prodotti erogati.

i Per eseguire la decalcificazione, si raccomanda di utilizzare il **DECALCIFICANTE Lavazza**.

La procedura di decalcificazione può essere abilitata solo in condizione di stand-by, cioè con i led dei tasti di erogazione spenti.

- 1** Verificare che non siano presenti capsule all'interno del vano inserimento capsule.
- 2** Rimuovere e svuotare il serbatoio dell'acqua.
- 3** Riempire il serbatoio con il contenuto del **DECALCIFICANTE Lavazza** (250 ml) e acqua (250 ml).

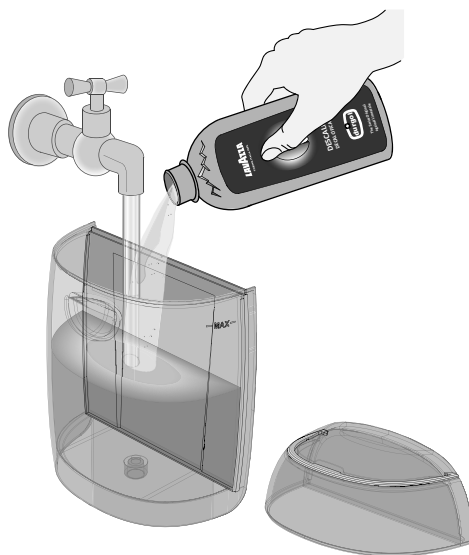

i Pulire eventuali schizzi o gocce con un panno umido.

- 4** Rimontare il serbatoio sulla macchina.
- 5** Posizionare un contenitore adeguato sotto l'erogatore.

- 6** Premere entrambi i tasti per un periodo compreso tra 3 e 10 secondi.

! Dopo aver richiesto la decalcificazione premendo i due tasti contemporaneamente, **NON** si potrà più annullare e il ciclo di decalcificazione dovrà essere eseguito fino alla fine.

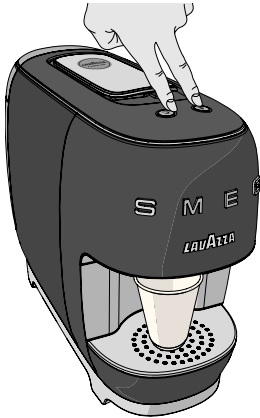

- 7** La macchina inizia la fase di riscaldamento:



ESPRESSO con luce arancione



ESPRESSO LUNGO con luce bianca

entrambi i tasti lampeggiano (0,5 sec. ON/OFF) fino al completamento del processo di riscaldamento.

- 8** Una volta terminata la fase di riscaldamento, il tasto **ESPRESSO** con luce fissa arancione sarà l'unico disponibile ad avviare la decalcificazione.

i *Se non si intraprende alcuna azione, la macchina andrà in stand-by dopo 9 minuti, e sarà necessario ripetere la sequenza per accedere al processo di decalcificazione.*

- 9** Premere il tasto **ESPRESSO** per avviare il processo di decalcificazione.

i *Una pressione prolungata non produce alcun effetto sulla macchina.*



- 10** La decalcifica consiste in un'erogazione di 60ml di soluzione alternata a 15 secondi di pausa fino a svuotamento serbatoio.

Durante la decalcificazione il tasto **ESPRESSO**



lampeggia con luce arancione (1 sec. ON/OFF).

Una volta avviato il processo di decalcificazione, non sarà possibile interromperlo fino a quando la macchina non avrà erogato la quantità totale di soluzione decalcificante e acqua per il risciacquo.

Ciò significa che anche se la macchina va in stand-by a causa di un'interruzione di corrente, il processo verrà ripristinato dal punto in cui è stato interrotto.

La sequenza si ripete fino a raggiungimento del vuoto serbatoio (circa 500 ml pari a 6 erogazioni)

i Inoltre è possibile mettere in pausa il processo di decalcifica semplicemente premendo il tasto  **ESPRESSO**.

Premendo lo stesso sarà anche possibile riavviare la procedura di decalcificazione

11 Durante le pause svuotare il contenitore utilizzato per la raccolta della soluzione.

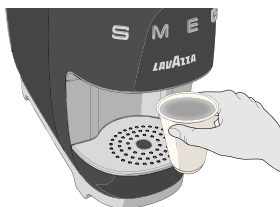

La fine della fase di decalcificazione verrà visualizzata con:

 **ESPRESSO** con luce arancione fissa;

 **ESPRESSO LUNGO**
con luce bianca lampeggiante.

12 Rimuovere il serbatoio acqua, risciacquarlo, lavarlo accuratamente e riempirlo con acqua fresca potabile non gasata fino al livello MAX.

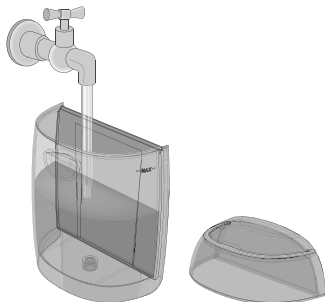

Rimontare il serbatoio sulla macchina e posizionare un contenitore adeguato sotto l'erogatore.

13 Premere nuovamente il tasto  **ESPRESSO**, per iniziare la fase di risciacquo.



14 Durante il risciacquo il tasto  **ESPRESSO** lampeggerà con luce arancione.

Il risciacquo avverrà in modo continuo fino al raggiungimento della quantità di 2 litri di acqua.

Sarà necessario riempire il serbatoio più volte.

i Qualora durante la fase di risciacquo venisse rilevato lo svuotamento del serbatoio, la macchina darà la seguente segnalazione:

 **ESPRESSO** con luce arancione fissa;

 **ESPRESSO LUNGO**
con luce bianca lampeggiante.

Inoltre è possibile mettere in pausa il processo di risciacquo semplicemente premendo il tasto  **ESPRESSO**.

Alla fine del risciacquo, la macchina torna in fase di riscaldamento dopodichè sarà pronta per erogare.

SOLUZIONI AI PROBLEMI PIÙ COMUNI

IT

Problema riscontrato	Cause possibili	Soluzione
La macchina non si accende. Spie spente dopo aver premuto i tasti di accensione/erogazione.	<ul style="list-style-type: none"> » Macchina non collegata alla rete elettrica. » La macchina è collegata a prese multiple o ad una ciabatta non funzionante. » Alimentazione non presente. 	<ul style="list-style-type: none"> » Collegare la macchina alla rete elettrica. » Collegare la macchina direttamente alla rete elettrica. » Verificare la presenza di corrente collegando un altro dispositivo elettrico all'alimentazione. » Se il problema persiste rivolgersi al S.C.L.*
La macchina impiega molto tempo per scaldarsi.	<ul style="list-style-type: none"> » Stoccaggio macchina in ambiente troppo freddo (es: cantina/garage). » La macchina ha molto calcare. 	<ul style="list-style-type: none"> » Mantenere la macchina in ambiente adeguato ed effettuare 2 erogazioni senza capsule. » Decalcificare la macchina. » Se il problema persiste rivolgersi al S.C.L.*
Macchina rumorosa.	<ul style="list-style-type: none"> » Piano di appoggio non stabile. » Cavo elettrico mal posizionato. » Parti mobili non inserite correttamente. » Manca acqua nel serbatoio. » Capsula non presente. 	<ul style="list-style-type: none"> » Verificare il piano di appoggio. » Verificare il corretto posizionamento del cavo nella base della macchina. » Inserire correttamente le parti mobili. » Rabboccare con acqua fresca potabile non gasata. » Inserire una capsula Lavazza A MODO MIO o compatibile. » Se il problema persiste rivolgersi al S.C.L.*
La macchina non eroga.	<ul style="list-style-type: none"> » Guasto elettrico: i tasti non funzionano. » Manca acqua nel serbatoio. » Serbatoio non inserito correttamente. » Mancato innesco. » La macchina ha molto calcare. 	<ul style="list-style-type: none"> » Premere uno dei tasti e verificare il funzionamento della spia (accesa lampeggiante di colore bianco) e l'avviamento della macchina. » Rabboccare con acqua fresca potabile non gasata. » Inserire correttamente il serbatoio. » Ripetere la procedura di avviamento macchina. » Decalcificare la macchina. » Se il problema persiste rivolgersi al S.C.L.*

Problema riscontrato	Cause possibili	Soluzione
La macchina perde acqua dalla parte posteriore.	<ul style="list-style-type: none"> » Serbatoio non inserito correttamente. » Serbatoio danneggiato. 	<ul style="list-style-type: none"> » Inserire correttamente il serbatoio. » Verificare la presenza di perdite nel serbatoio tenendolo separato dalla macchina. » Se il problema persiste rivolgersi al S.C.L.*
La macchina perde acqua dalla parte frontale.	<ul style="list-style-type: none"> » Cassetto capsule usate non inserito correttamente. » Cassetto capsule usate pieno. » Capsula incastrata. » Capsula non idonea. 	<ul style="list-style-type: none"> » Inserire correttamente il cassetto capsule. » Svuotare e pulire il cassetto capsule e il cassetto raccogli gocce. » Alzare e abbassare la leva caricamento capsule. In caso ciò non fosse sufficiente, scollegare la macchina dalla rete elettrica e intervenire manualmente per scaricare la capsula dal condotto. » Utilizzare capsule Lavazza A MODO MIO o compatibili. » Se il problema persiste rivolgersi al S.C.L.*
La leva caricamento non raggiunge la posizione di erogazione o richiede un'eccessiva forza di chiusura.	<ul style="list-style-type: none"> » Cassetto capsule usate pieno. » Capsula inserita in modo errato. 	<ul style="list-style-type: none"> » Svuotare il cassetto raccogli capsule usate. » Alzare e abbassare la leva caricamento capsule. In caso ciò non fosse sufficiente, scollegare la macchina dalla rete elettrica e intervenire manualmente per scaricare la capsula dal condotto. » Se il problema persiste rivolgersi al S.C.L.*
La capsula non cade nel cassetto raccogli capsule usate.	Capsula incastrata o incollata.	<ul style="list-style-type: none"> » Alzare e abbassare la leva caricamento capsule. In caso ciò non fosse sufficiente, scollegare la macchina dalla rete elettrica e intervenire manualmente per scaricare la capsula dal condotto. » Se il problema persiste rivolgersi al S.C.L.*
Tasto Espresso lampeggiante di colore arancione e tasto Espresso lungo spento.	» Macchina guasta.	» Rivolgersi al S.C.L.*
Tasti accesi lampeggianti veloci di colore bianco.	» Cassetto capsule usate pieno.	» Svuotare il cassetto capsule usate e premere un tasto di accensione/erogazione per resettare la macchina.

SOLUZIONI AI PROBLEMI PIÙ COMUNI

IT

Problema riscontrato	Cause possibili	Soluzione
Il caffè sgorga troppo velocemente, non viene erogato un caffè cremoso.	<ul style="list-style-type: none"> » Capsula non idonea. » Capsula già usata. 	<ul style="list-style-type: none"> » Utilizzare capsule Lavazza A MODO MIO o compatibili. » Riportare la leva nella posizione di riposo ed inserire una capsula nuova. » Se il problema persiste rivolgersi al S.C.L.*
Il caffè è freddo.	<ul style="list-style-type: none"> » Erogazione a gocce, circuito idraulico intasato. » La macchina ha molto calcare. 	<ul style="list-style-type: none"> » Effettuare il ciclo di lavaggio macchina. » Decalcificare la macchina. » Se il problema persiste rivolgersi al S.C.L.*
La quantità di caffè erogata è insufficiente o eccessiva.	<ul style="list-style-type: none"> » Errata programmazione delle dosi. 	<ul style="list-style-type: none"> » Effettuare una programmazione dose caffè. » Se il problema persiste rivolgersi al S.C.L.*
Il caffè non viene erogato ed esce vapore dal vano inserimento capsule.	<ul style="list-style-type: none"> » La leva caricamento non è stata portata in posizione di erogazione. 	<ul style="list-style-type: none"> » Portare la leva caricamento in posizione di erogazione. » Se il problema persiste rivolgersi al S.C.L.*
Il caffè fuoriesce a gocce.	<ul style="list-style-type: none"> » Capsula difettosa. » Erogatore/circuito idraulico intasato. » La macchina ha molto calcare. 	<ul style="list-style-type: none"> » Sostituire la capsula con una nuova. » Eseguire ciclo di lavaggio erogatore caffè » Decalcificare la macchina. » Se il problema persiste rivolgersi al S.C.L.*
Uno dei due tasti non funziona ed il relativo LED risulta spento.	<ul style="list-style-type: none"> » Blocco meccanico. 	<ul style="list-style-type: none"> » Provare a disalimentare la macchina estraendo la spina di alimentazione per 10 secondi e reiserirla. Accendere la macchina e verificare il corretto funzionamento di entrambi i tasti. » Se il problema persiste è comunque possibile continuare ad utilizzare la macchina con l'altro tasto; in questo caso il tasto funzionante non avrà più il dosaggio automatico ma sarà a dose libera e sarà l'utente a decidere quando interrompere la dose. » Se il problema persiste rivolgersi al S.C.L.*

***Per qualsiasi problematica non riportata nei casi sopra elencati rivolgersi al Servizio Clienti Lavazza (S.C.L.).**

IT

CARATTERISTICHE TECNICHE

- Tensione nominale: vedere targhetta sulla macchina
- Potenza nominale: vedere targhetta sulla macchina
- Alimentazione: vedere targhetta sulla macchina
- Dimensioni: lunghezza 370 mm
larghezza 157 mm
altezza 291 mm
- Peso: 4.25 kg
- Serbatoio: 0,9 L - Estraibile
- Materiali impiegati per la carrozzeria:
 - Corpo: ABS + Metallo
 - Leva: cromata
 - Finiture: cromate
 - Griglia: copertura in metallo + lucidatura
- Cavo: 90 cm. Schuko

Servizio Clienti Lavazza A MODO MIO

 **+39 011 30 20 300**

info@lavazzamodomio.it

⚠ Intended use:

This appliance is intended to be used in household and similar applications such as:

- staff kitchen areas in shops, offices and other working environments;
- farm houses;
- by clients in hotels, motels and other residential type environments;
- bed and breakfast type environments.

The improper use of the machine may cause possible injuries.

It is prohibited to make any technical changes to the machine.

The machine may not be used by children under 8 years of age or persons with physical, sensory or mental impairment, or lacking the necessary experience, unless supervised or after being instructed in the safe use of the machine and understanding the potential dangers. Do not let children play with the machine. The necessary cleaning and maintenance must not be carried out by children if not under direct supervision.

⚠ Installation site:

Place the coffee machine in a safe place, where nobody may overturn it or be injured by it. Do not keep the machine at a temperature below 41°F (5°C) as freezing may damage it. Do not use the coffee machine outdoors.

Do not place the machine on very hot surfaces or close to flames.

The coffee machine shall, when it is not used, not be stored inside a cabinet.

⚠ Power supply:

The coffee machine shall be connected only to adequate power sockets equipped with grounding means.

The voltage must match the one on the appliance identification plate.

**Power supply cable:**

Do not operate the coffee machine if the power cord is damaged.

If the power cord is damaged, it must be replaced by the manufacturer (or the latter's technical service staff) or, in any case, by a person duly qualified to do that, in order to prevent any risk. Do not pass the power cable for angles and sharp edges, over very hot objects, and protect it from oil.

Do not carry or pull the coffee machine holding it by the power cord.

Do not remove the plug by pulling the power cord, do not touch it with wet hands. Power cord should not hang loose from tables or shelves.

**Danger of electrocution:**

Live parts should never come into touch with water.

This unit shall not be dipped into any liquid.

**Protect children under 8 years of age:**

Prevent children from playing with the machine.

Children are not aware of the risks related to electric household appliances.

Do not leave the machine packaging materials within the reach of children.

**Danger of burns:**

Do not touch the hot parts (cartridge holder group) of the machine immediately after use. While dispensing the drink, pay attention to any possible splashes of hot liquid.

**Cleaning:**

Before cleaning, unplug the machine and let it cool down.

Do not immerse the machine in water! It is strictly forbidden to tamper with the internal parts of the machine. Change the water in the tank if not used for 3 days.

To prevent damage to the appliance do not use alkaline cleaning agents when cleaning, use a soft cloth and a mild detergent.

**Storing the machine:**

If the machine remains inactive for a long time, unplug it and store it in a dry place out of reach of children. Keep it protected from dust and dirt.

**Servicing / Maintenance:**

In case of failure, problems or a suspected fault resulting from falling of the machine, immediately unplug the machine.

Do not attempt to operate a faulty machine. Servicing and repairs can only be performed by Authorized Service Centres. All liability for damages resulting from work not carried out by professionals is declined.

**Water tank:**

Fill the tank only with fresh, non-sparkling, drinking water. Do not operate the machine if the water is not at least above the minimum level indicated on the tank.

**Capsule compartment:**

Only Lavazza A MODO MIO or compatible capsules must be introduced in the capsule-holder; do not put in your fingers or any other object. The capsules shall be used only once.

**Machine disposal at the end of its operational life:**

INFORMATION FOR THE USER: the symbol of the crossed-out wheeled bin on the appliance or its packaging indicates that the product must be disposed of separately from other waste at the end of its operational life.

The user must therefore take the appliance to be disposed of to an appropriate separate collection centre for electrical and electronic equipment.

Appropriate separate waste collection, in view of the decommissioned equipment's recycling, processing and environment-friendly disposal, helps avoiding possible adverse effects both on the environment and the public health and, also, promotes the reuse and/or recycling of the materials the machine is made up of. Specific administrative sanctions provided for by current regulations will be applied for illicit disposal of the product by the user.

PACKAGE CONTENT *

- A MODO MIO SMEG machine;
- Welcome kit consisting of 9 assorted Lavazza A MODO MIO capsule
- Instruction booklet;
- Quick guide;
- Warranty sheet.

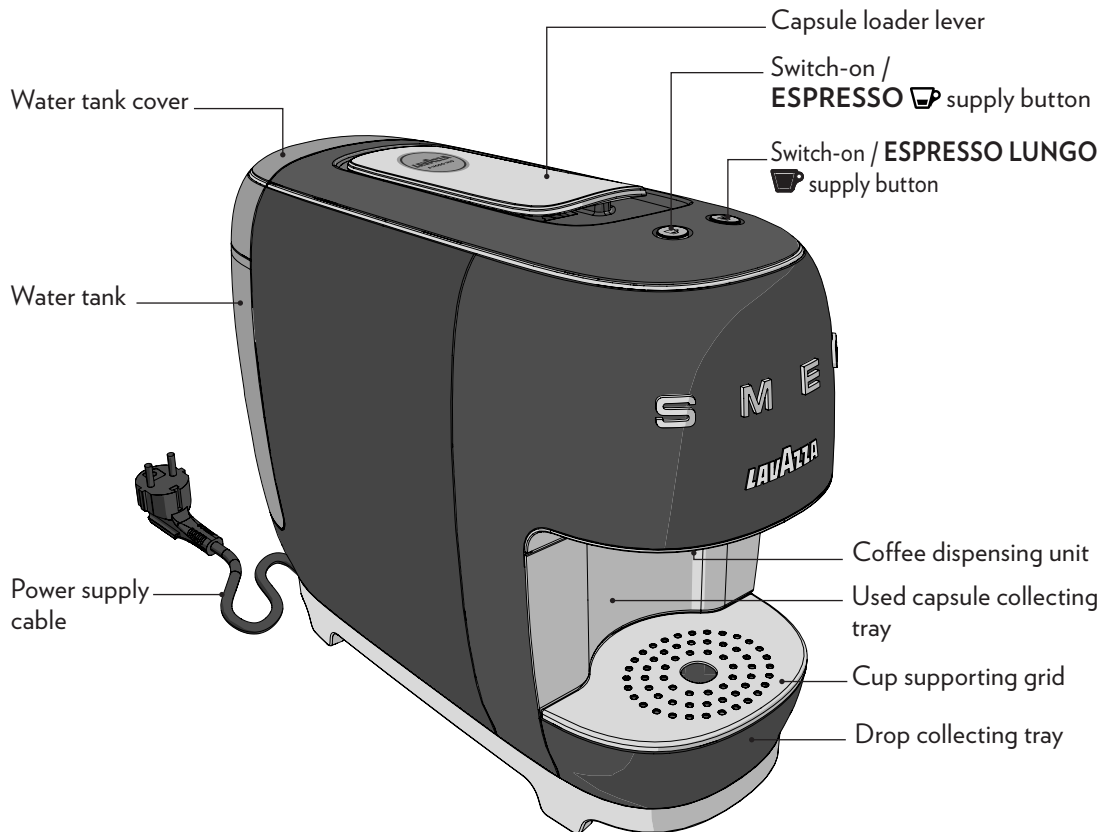

* The characteristics and the package content can vary according to the target market.

! No liability is held for damage caused by:

- incorrect use not in accordance with the intended purposes;
- repairs not carried out by authorized service centres;
- tampering with the power supply cable;
- tampering with any parts of the machine;
- the use of non-original spare parts and accessories;
- failure to descale;
- storage at temperatures below 39,2°F (4°C);
- use in places with temperature below 50°F (10°C) or above 104°F (40°C);
- use in places with relative humidity above 95%;
- use of capsules others than indicated.

In these cases, the warranty is not valid.

STARTING THE MACHINE

! Place the coffee machine on a flat and stable surface, far from water and heat sources. Do not connect the machine to the mains supply. Machine damages due to non-observance of these indications are not covered by warranty.

- 1** Lift and remove the cover, then pull the water tank out.
- 2** Rinse the tank before using it.

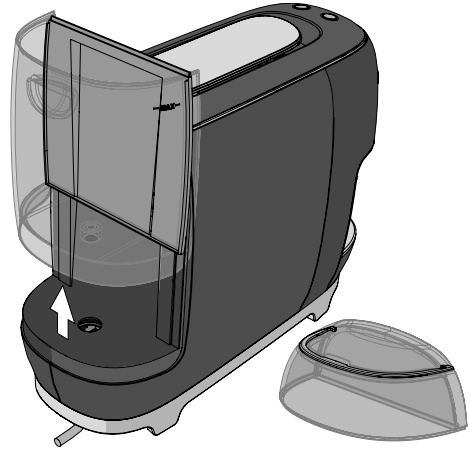

- 3** Fill the water tank up to the MAX level indicated, using only fresh drinking water.
- 4** Fit the tank back into place, then close by using the cover.

! Hot water and other liquids can damage the tank and the machine.
Do not operate the machine without water: make sure that there is enough water in the tank.

- 4 Fit the supply plug into the power outlet.

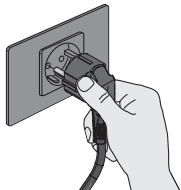

- 5 Press one of the switch-on/supply buttons to switch the machine on.



- 6 The coffee machine starts the heating cycle. The switch-on/supply buttons will start blinking to a white light.

- i** *During the heating cycle, you can book the drink, pressing one of the switch-on /supply buttons. The drink will be released after the end of the heating cycle.*

- 7 The machine will be ready for use when the switch-on/ supply buttons light up to a steady white light.

- 8 At first power-on, supply at least 17.5 oz (0.5 L) of water without capsule placing a container under the coffee spout.

- i** *Since the machine's hydraulic circuit is empty, the machine may automatically make up to five attempts at supplying, to ensure that the circuit will be filled up.*

STAND-BY FUNCTION

In order to ensure energy saving, the machine will be set to a low-consumption mode after it has not been used for two minutes, and will be automatically set to the stand-by mode after it has not been used for seven more minutes.

The machine can be set to the stand-by mode manually, first of the 9 minutes' time, by keeping both buttons pressed down for at least 3 seconds

This mode is indicated by the switching off of the buttons.

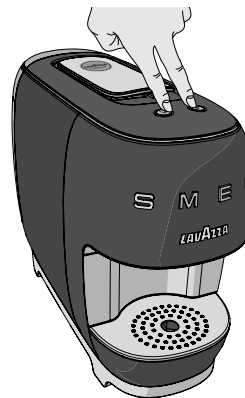

The machine can be reactivated by pressing either button.

COFFEE DISPENSING

- i** *Make sure that the switch-on/supply buttons lights up to a steady white light.*
 - i** *To always have a coffee at the perfect temperature, it is recommended to preheat the cup with hot water. Position the cup under the dispensing spout without inserting the capsule. Press one of the switch-on/supply buttons to supply hot water enough to pre-heat the cup. Empty the cup.*
- 1** Place a coffee cup under the dispenser to supply an **ESPRESSO** ☕.
 - 2** Alternatively, place a cup to supply a **ESPRESSO LUNGO** ☕.

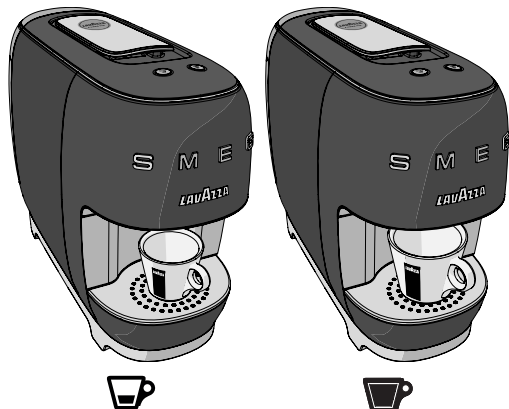

- 3** Lift the capsule loading lever until it locks into position to open the capsule fitting compartment.

- !** Single-dose capsules are prepared to dispense one coffee/product. **DO NOT** use the capsules more than once. Inserting two or more capsules can cause the machine to malfunction.
 - !** Never put fingers or objects in the capsule-holder. Only Lavazza A MODO MIO or compatible capsule must be inserted into the pod compartment.
- 4** Put a capsule into the capsule fitting compartment.



- 5** Lower the capsule loading lever to close the capsule fitting compartment.

- 6 Press either button to start supplying.

 ESPRESSO (1 oz/30 cc)

 ESPRESSO LUNGO (2 oz/60 cc)

, the selected button will switch on to a blinking white light.

- i** *If power supply is interrupted during the coffee supply cycle, restore power supply and restart the coffee supply procedure.*





- 7 The machine will stop delivery automatically when the programmed measure is reached.

To supply the product again, wait for the switch-on/supply button to light up to a steady white light.

- i** *The machine will be set to the low-consumption mode after it has not been used for 2 minutes. When either button is pressed to supply again, the machine will perform a warming cycle to reach the operating temperature; then, the supply will be automatically started.*



- i** *In case water is not found inside the tank during the supply phase, the machine will make five attempts at supplying, then it will notify this condition as follows:*



 steady white light on the selected button

 blinking white light on the other button

Proceed as described below:

- fill the water tank up to the indicated MAX. level.

- press the power-on / supply button  previously selected. The button  will start blinking and the coffee supply procedure will be resumed.

- i** *After six supply instances, both power-on/supply buttons   will start blinking quickly to a white light, to indicate that the pod collecting tray is full. Empty the capsule collecting tray, then press either button to reset the machine.*

COFFEE DOSE PROGRAMMING

- 1 Place a cup or coffee cup under the dispenser.
- 2 Lift the loading lever until it locks, then fit a pod into the compartment.

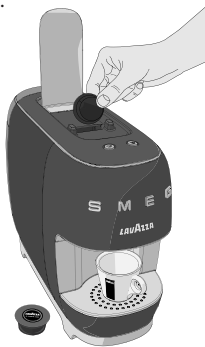

- 4 Press and hold one of the two coffee delivery buttons. The selected button will flash and the coffee machine will enter the programming mode.
- 5 Once the desired amount of coffee has been obtained, stop supply by releasing the button.
- 3 Lower the capsule loading lever to close the capsule fitting compartment.

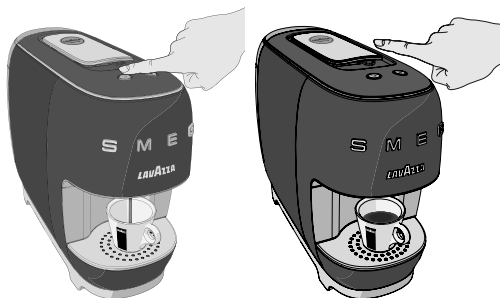

i *The machine is set to the energy-saving mode is the supply is not started immediately when a button is kept pressed down. If the button is pressed down until the operating temperature is reached, the supply will start and, therefore, the desired dose can be programmed by releasing the button when the amount is reached.*

i *The programmed coffee supply quantity can be changed as follows:*

Min. 0.5 oz (15 cc)

Max. 8.4 oz (250 cc)

If the dose programming is lower than the permitted minimum amount of 15 cc, the supply will continue, when the button is released, until the previously set dose is reached.

If the dose programming is higher than the permitted maximum amount of 250 cc, the supply will stop and the programmed dose will be set to the maximum value.

i *If the electric power supply fails during a dose programming operation, the programming procedure will have to be repeated.*

If, during a dose programming operation, the machine informs that water is not found in the tank, the dose programming procedure will have to be repeated after water is added.

MAINTENANCE AND CLEANING

! Wash machine components (electric components excluded) with cold/lukewarm water and non-abrasive clothes/sponges.

Never use solvents, alcohol or other aggressive substances or ovens for drying the coffee machine components.

COFFEE DISPENSER CLEANING

To clean the dispenser, a **ESPRESSO LUNGO** ☕ supply operation must be carried out on a weekly basis, without inserting the capsule.



CLEANING THE WATER TANK

! Do not leave water in the tank and water circuit for more than 3 days.

1 The tank must be emptied, rinsed and filled again with fresh water every two or three days.

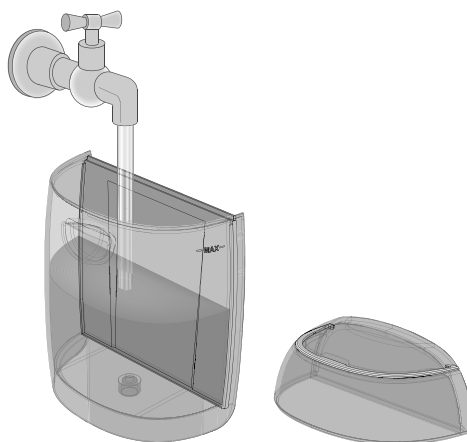



2 Carry out a supply operation (without using a capsule) prior to dispensing coffee or a beverage.

i Only the tank can be washed by using a dishwasher – the tank cover **CANNOT**.

CLEANING THE CAPSULE AND THE DROP COLLECTING DRAWERS

i *The used capsule collecting tray must be emptied every time the machine requires so or every 2-3 days at the most.*

Regularly verify that the used capsule collecting drawer and the drop collecting drawer will not be full, to avoid machine malfunctions and damage.

Both the power-on / supply   buttons will start blinking quickly to a white light to indicate that the pod collecting tray is full.

1 Pull the used capsule tray out together with the drop collecting drawer.



2 Remove and empty the capsule collection tray.

3 Remove the cup support grid, take off and empty the drop collection tray and the water discharge tray.

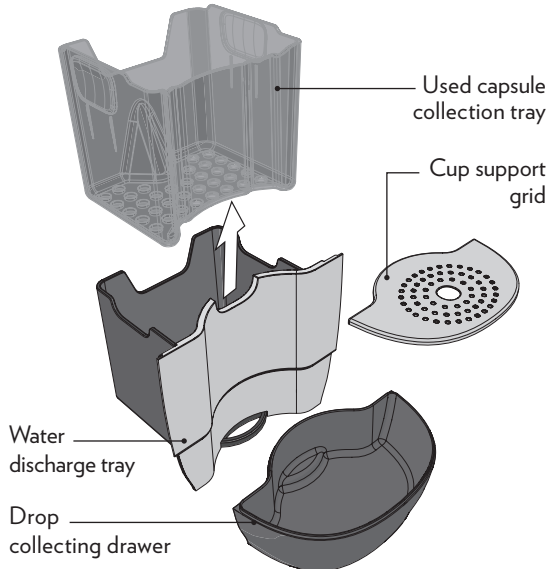

4 Wash all the components with warm water.

i *The following components can be washed by using a dishwasher: used capsule collecting tray, cup supporting grid, drop collecting tray and water tank.*

Both the water discharge tray and the tank cover CANNOT be washed by using a dishwasher.

5 Dry off all the components before fitting them back into place.

6 Fit the drop collecting tray (complete with all its parts) back into place on the machine.

DESCALING

! Carefully read the descaling instructions.

Limescale normally builds up with extended use of the appliance; the machine needs descaling every 2-3 months and/or whenever a reduction in water flow is noticed.

The descaling cycle will be requested by the machine only in the “ready” status, by causing the following warning lights to illuminate:

 **ESPRESSO** blinking over 1 second alternatively to a white and orange light.

 **ESPRESSO LUNGO** steady white light.

If no operation is carried out, the machine will be set to the stand-by mode after nine minutes.

The warning will be displayed each time the machine leaves the stand-by mode, until when the descaling operation is carried out.

! Never use vinegar as a descaling solution

The cycle will have, once it has been started, to be performed completely.

Do not switch the machine off when the descaling cycle is under way.

Do not move away from the machine when the descaling cycle is under way.

Do not drink the descaling solution and products dispensed until the completion of the cycle.

i To decalcify the machine, it is recommended that the Lavazza **DESCALING** agent should be used.

The descaling operation can be enabled only in the stand-by condition, i.e. when the supply button LEDs are off.

- 1** Check there is no capsule inside the capsule containing compartment.
- 2** Remove and empty the water tank.
- 3** Fill the tank with the Lavazza **DESCALING** agent 8,4 oz (250 ml) and water 8.4 (250 ml).

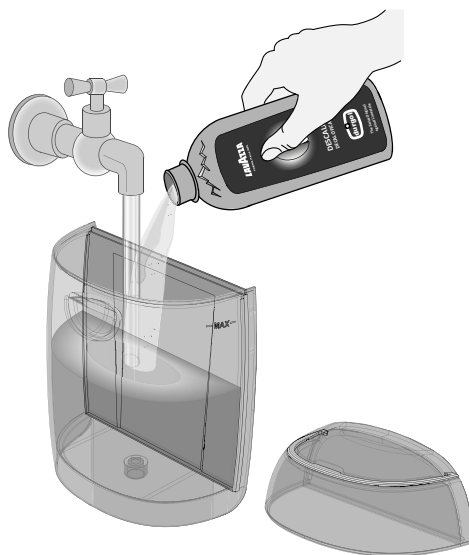

i Use a moist cloth to wipe off the squirts or drops, if any.



- 4** Fit the tank back into place on the machine.
- 5** Place a suitable container under the dispenser.

- 6** Press both buttons over three to ten seconds.

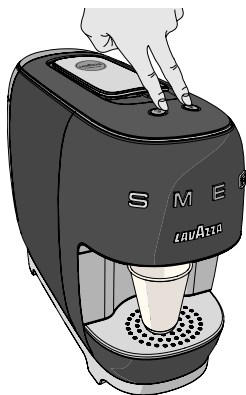
! After the descaling operation has been requested by pressing the two buttons simultaneously, the operation **CANNOT** be cancelled any more and the descaling cycle will have to be performed to the end.



- 7** The machine will start the warming phase:

-  **ESPRESSO** orange light;
-  **ESPRESSO LUNGO** white light;

Both buttons will blink (0.5 sec. ON / OFF) until the warming process is over.

Once the warming process is over, the **ESPRESSO**  button with a steady orange light will be the only one available to start the descaling operation.

- i** *If no operation is carried out, the machine will be set to the stand-by mode after nine minutes; moreover, you will have to repeat the sequence to get access to the descaling process.*

- 9** Press the **ESPRESSO**  button to start the descaling cycle.

- i** *Pressing the button over a long time will have no effects on the machine.*



- 10** The descaling procedure involves supplying 2 oz (60 ml) of solution alternating with a fifteen seconds' pause, until the tank is emptied.

During the descaling process, the **ESPRESSO**  button will blink to an orange light (1 sec. ON / OFF).

Once the descaling process has been activated, it cannot be interrupted until when the machines delivers the full quantity of descaling solution and water needed for rinsing.

This means that, if the machine is set to the stand-by mode owing to a power cut-off, the process will be resumed from the point where it has been interrupted.

The sequence will be repeated until the "tank empty" condition is achieved (approximately 15.5 oz/500 ml, equal to six supply instances).

- i** Moreover, you can pause the descaling process by simply pressing the **ESPRESSO** ☕ button. Pressing the same button will also enable you to restart the descaling process.

- 11** The container used to collect the solution shall be emptied during the pause times.

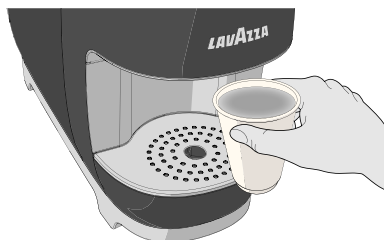

The end of the descaling phase will be indicated as follows:

☕ **ESPRESSO** steady orange light;

☕ **ESPRESSO LUNGO** steady white light.

- 12** Remove the water tank, rinse and wash it accurately. Fill it with drinking fresh non-carbonated water up to the MAX level

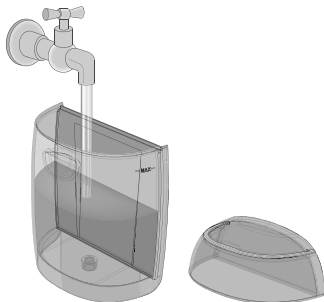

Fit the tank back into place on the machine, then place a suitable container under the dispenser.

- 13** Press the **ESPRESSO** ☕ button again to start the rinsing phase.



- 14** During the rinsing phase, the **ESPRESSO** ☕ button will blink to an orange light.

The rinsing operation will be carried out continuously until an amount of 70 oz (2 litres) of water is reached.

The tank will have to be filled several times.

- i** If, during the rinsing phase, the tank is found to be empty, the machine will show the following warning-lights:

☕ **ESPRESSO** to a steady orange light;

☕ **ESPRESSO LUNGO** to a blinking white light.

Furthermore, you can pause the rinsing process by simply pressing the **ESPRESSO** ☕ button.

At the end of the rinsing phase, the machine will go back to the warming phase; after that, it will be ready to supply.

TROUBLESHOOTING

EN

Problem encountered	Possible causes	Solution
<p>Machine does not turn on. Power lights  are off after having pressed the switch-on/ supply buttons.</p>	<ul style="list-style-type: none"> » Machine is not connected to the power source. » The machine is connect to power strip not working. » Power supply not present. 	<ul style="list-style-type: none"> » Connected the machine to the power source. » Connected the machine directly to the power source. » Connect another device to check the power supply. » If the problem remain please contact L.C.S.*
<p>The machine requires a lot of time to heat up.</p>	<ul style="list-style-type: none"> » Machine storage at low temperatures (e.g.: cellar/garage). » The machine has limescale build-up. 	<ul style="list-style-type: none"> » Store the coffee machine in a proper environment and run 2 supplies without capsules. » Descale the machine. » If the problem remain please contact L.C.S.*
<p>The machine is very noisy.</p>	<ul style="list-style-type: none"> » Machine not is on a flat and stable surface. » Power supply cable incorrectly positioned. » Movable parts not fitted properly. » No water in the tank. » Capsule not present. 	<ul style="list-style-type: none"> » Check the surface. » Check the correct position of the cable into the base of the machine. » Fit the movable parts properly. » Top up the tank with fresh drinking water. » Insert Lavazza A MODO MIO capsule or compatible. » If the problem remain please contact L.C.S.*
<p>No supply.</p>	<ul style="list-style-type: none"> » Electrical failure: buttons not working. » No water in the tank. » Tank not inserted correctly. » Power-on failed. 	<ul style="list-style-type: none"> » Press one of the buttons and check the operation of the pilot light (ON with white blinking light) and the machine power-on. » Top up the tank with fresh drinking water. » Insert the tank correctly. » Repeat the coffee machine power-on procedure. » If the problem remain please contact L.C.S.*

Problem encountered	Possible causes	Solution
Water leaks at the rear side of the coffee machine.	<ul style="list-style-type: none"> » Tank not inserted correctly. » Tank damaged. 	<ul style="list-style-type: none"> » Insert the tank correctly. » Check for leaks in the tank keeping it separate from the machine . » If the problem remain please contact L.C.S.*
Water leaks at the front side of the coffee machine.	<ul style="list-style-type: none"> » Spent capsule drawer not inserted correctly. » Spent capsule drawer filled. » Capsule stuck. » Capsule not compatible. 	<ul style="list-style-type: none"> » Insert the spent capsule drawer correctly. » Empty the spent capsule drawer and the drip tray. » Lift and lower the capsule loading lever. If this is not enough, disconnect the machine from power mains and operate manually to remove the capsule from the duct. » Use Lavazza A MODO MIO capsules or compatibles. » If the problem remain please contact L.C.S.*
The capsule does not fall down to the used capsule collecting tray.	<ul style="list-style-type: none"> » Capsule got stuck or adhered 	<ul style="list-style-type: none"> » Lift and lower the capsule loading lever. If this is not enough, disconnect the machine from power mains and operate manually to remove the capsule from the duct. » If the problem remain please contact L.C.S.*
The loading lever does not reach the supply position or requires an excessive closing effort.	<ul style="list-style-type: none"> » Spent capsule drawer filled. » Capsule fitted incorrectly. 	<ul style="list-style-type: none"> » Empty the spent capsule drawer. » Lift and lower the capsule loading lever. If this is not enough, disconnect the machine from power mains and operate manually to remove the capsule from the duct. » If the problem remain please contact L.C.S.*
Espresso button with orange flashing light and Espresso lungo button off.	<ul style="list-style-type: none"> » Machine broken. 	<ul style="list-style-type: none"> » Contact Lavazza Customer Service.*
Buttons with white lights and blinking fast.	<ul style="list-style-type: none"> » Spent capsule drawer filled. 	<ul style="list-style-type: none"> » Empty the spent capsule drawer and press one of the power on/supply buttons to reset the machine.

TROUBLESHOOTING

EN

Problem encountered	Possible causes	Solution
The coffee flows out too fast and no creamy froth forms on the surface.	<ul style="list-style-type: none"> » Capsule not compatible. » Capsule already used. 	<ul style="list-style-type: none"> » Use Lavazza A MODO MIO capsules or compatibles. » Bring the lever back to rest position and load a new capsule. » If the problem remain please contact L.C.S.*
The coffee is cold.	<ul style="list-style-type: none"> » Coffee pours out in drops, water circuit clogged. » The machine has limescale build-up. 	<ul style="list-style-type: none"> » Run the machine washing cycle. » Descale the machine. » If the problem remain please contact L.C.S.*
Dispensed coffee is insufficient or excessive.	<ul style="list-style-type: none"> » Incorrect dose programming. 	<ul style="list-style-type: none"> » Program the coffee dose properly. » If the problem remain please contact L.C.S.*
Coffee not supplied and steam coming out of the capsule compartment.	<ul style="list-style-type: none"> » The loading lever was not set to the brewing position. 	<ul style="list-style-type: none"> » Set the loading lever to the brewing position. » If the problem remain please contact L.C.S.*
Coffee pours out in drops.	<ul style="list-style-type: none"> » Faulty capsule. » Spout/water circuit clogged. » The machine has limescale build-up. 	<ul style="list-style-type: none"> » Replace the capsule. » Clean the coffee dispensing spout. » Descale the machine. » If the problem remain please contact L.C.S.*
One of the two buttons is not working and the relevant LED is off .	<ul style="list-style-type: none"> » Mechanical blocking 	<ul style="list-style-type: none"> » Try to power the machine off by disconnecting the power plug for 10 seconds then reconnect it. Power the machine on and check the correct operation of both buttons. » If the problem persists, the machine can continue to be used with the other button; in this case, the button working regularly will no longer have the automatic dosing but will be free dosing, and the user will decide when stopping the dose. » If the problem remain please contact L.C.S.*

* Contact Lavazza Customer Service (L.C.S.) for any problem or failure not included in the above list.

EN

TECHNICAL SPECIFICATIONS

- Nominal Voltage: see label on the appliance
- Power Rating: see label on the appliance
- Power Supply: see label on the appliance
- Dimensions: Height 11.2 in (286 mm)
Width 6.1 in (156 mm)
Depth 14.5 in (370 mm)
- Weight: approx. 7.7lb/3,5 kg
- Water tank: 30.4 oz / 0,9 L - Removable type
- Materials used for the machine frame:
 - Body: ABS + metal
 - Lever: chrome-plated
 - Finishes: chrome-plated
 - Grid: metal cover (polished)
- Cable: Schuko length: 35.4 in/90 cm

UK Customer Service Lavazza A MODO MIO

 **+44 0800 599 9200**

info@lavazzamodomio.co.uk

AU Customer Service Lavazza A MODO MIO

 **+61 1300 307 171**

Au.costumerservice@lavazza.com

⚠ Destination d'usage:

Cet appareil est destiné à être utilisé dans les applications ménagères et similaires, telles que:

- dans les zones servant de cuisine, réservées au personnel, dans les magasins, dans les bureaux et dans d'autres milieux professionnels;
- dans les usines;
- utilisation par les clients des hôtels, motels, et autres endroits à caractère résidentiel;
- dans les pièces de type bed and breakfast.

L'utilisation impropre de l'appareil peut causer des accidents.

Il est interdit d'apporter des modifications techniques.

L'appareil peut être utilisé par des enfants à partir de 8 ans ou par des personnes avec des capacités physiques, sensorielles ou mentales réduites ou encore par des personnes inexpérimentées ou ne possédant pas les connaissances nécessaires, à condition qu'elles soient surveillées ou qu'elles aient reçu des consignes relatives à l'utilisation de l'appareil en toute sécurité et aux risques qu'il comporte.

Les enfants ne doivent pas jouer avec l'appareil. Les opérations de nettoyage et de maintenance de l'appareil du ressort de l'utilisateur ne doivent pas être exécutées par des enfants sans surveillance.

⚠ Emplacement:

Placer la machine dans un endroit sûr, où elle ne risque pas de se renverser ou de blesser quelqu'un. Ne pas conserver la machine à une température inférieure à 5°C car le gel pourrait l'endommager. Ne pas utiliser la machine en plein air.

Ne pas poser la machine sur des surfaces très chaudes et/ou à proximité de flammes libres. Lors de l'utilisation, la machine à café ne doit pas se trouver dans une armoire.

⚠ Alimentation:

Brancher la machine à café uniquement à une prise secteur appropriée et reliée à la terre.

La tension doit correspondre à celle indiquée sur la plaquette de la machine.

**Câble d'alimentation:**

Ne pas utiliser la machine si le câble d'alimentation est défectueux.

Si le câble d'alimentation est endommagé, il doit être remplacé par le fabricant ou par son service d'assistance technique, afin d'éviter tout risque.

Ne pas faire passer le câble d'alimentation par les coins, sur des angles vifs ou au-dessus d'objets très chauds. Ne pas porter ou tirer la machine en la tenant par le câble. Ne pas extraire la fiche en la tirant par le câble; ne pas la toucher avec les mains mouillées. Éviter que le câble d'alimentation ne pende de tables ou d'étagères.

**Danger d'électrocution:**

Les parties soumises à tension électrique ne doivent pas entrer en contact avec de l'eau. Cet appareil ne doit pas être immergé.

**Protection des enfants en-dessous de 8 ans:**

Les enfants doivent être surveillés pour faire en sorte qu'ils ne jouent pas avec l'appareil. Les enfants ne se rendent pas compte du danger lié aux appareils électroménagers. Ne pas laisser à leur portée les matériels utilisés pour emballer la machine.

**Danger de brûlures:**

Ne pas toucher les parties chaudes (groupe porte-capsules, etc.) immédiatement après l'utilisation de l'appareil. Pendant la distribution de la boisson, prêter attention à d'éventuels jets de liquide chaud.

**Nettoyage:**

Avant de nettoyer la machine, il est indispensable de débrancher la fiche de la prise de courant et attendre que la machine refroidisse. Ne pas immerger la machine dans l'eau! Il est strictement interdit de tenter d'ouvrir la machine.

Remplacer l'eau dans le réservoir au bout de 3 jours d'inutilisation.

Pour éviter d'endommager l'appareil lors du nettoyage, ne pas utiliser de détergents alcalins mais un chiffon souple imbibé d'un détergent délicat.

**Conservation de la machine:**

Quand la machine reste inutilisée pendant une longue période, détacher la fiche de la prise et la conserver en lieu sec et non accessible aux enfants. La protéger contre la poussière et la saleté.

**Réparations / Entretien:**

En cas de pannes, défauts avérés ou suspectés après une chute, débrancher immédiatement la fiche de la prise. Ne pas allumer une machine défectueuse. Seuls les Centres de Service Agréés peuvent effectuer des interventions et des réparations. Dans le cas d'interventions non exécutées selon les règles de l'art, nous déclinons toute responsabilité pour d'éventuels dommages.

**Réservoir d'eau:**

Introduire dans le réservoir uniquement de l'eau fraîche potable non gazeuse. Ne pas mettre en service la machine s'il n'y a pas suffisamment d'eau dans le réservoir.

**Compartiment capsules:**

Vous devez exclusivement insérer dans le réceptacle d'insertion de la capsule des capsules Lavazza A MODO MIO ou compatibles; ne pas y introduire les doigts ou un objet quelconque. Les capsules ne doivent être utilisées qu'une seule fois.

**Élimination de la machine en fin de vie:**

INFORMATIONS AUX UTILISATEURS: le symbole de la poubelle barrée sur l'appareil ou sur son emballage indique qu'à la fin de son cycle de vie, ce produit doit être traité séparément des autres déchets. Lors de la fin de vie de l'appareil, l'utilisateur devra par conséquent le remettre à un centre de collecte spécialisé en déchets électriques et électroniques. Le tri sélectif des composants de la machine qui seront destinés au recyclage, au traitement ou à l'élimination écologiquement compatible contribue à éviter des effets négatifs sur l'environnement et la santé et favorise la réutilisation et/ou le recyclage des matériaux. L'élimination abusive du produit de la part de son utilisateur implique l'application des sanctions administratives prévues par la réglementation en vigueur.

CONTENU DE L'EMBALLAGEE *

- Machine A MODO MIO SMEG
- Kit de bienvenue composé de 9 capsules assorties Lavazza A MODO MIO;

- Mode d'emploi ;
- Guide rapide ;
- Garantie.

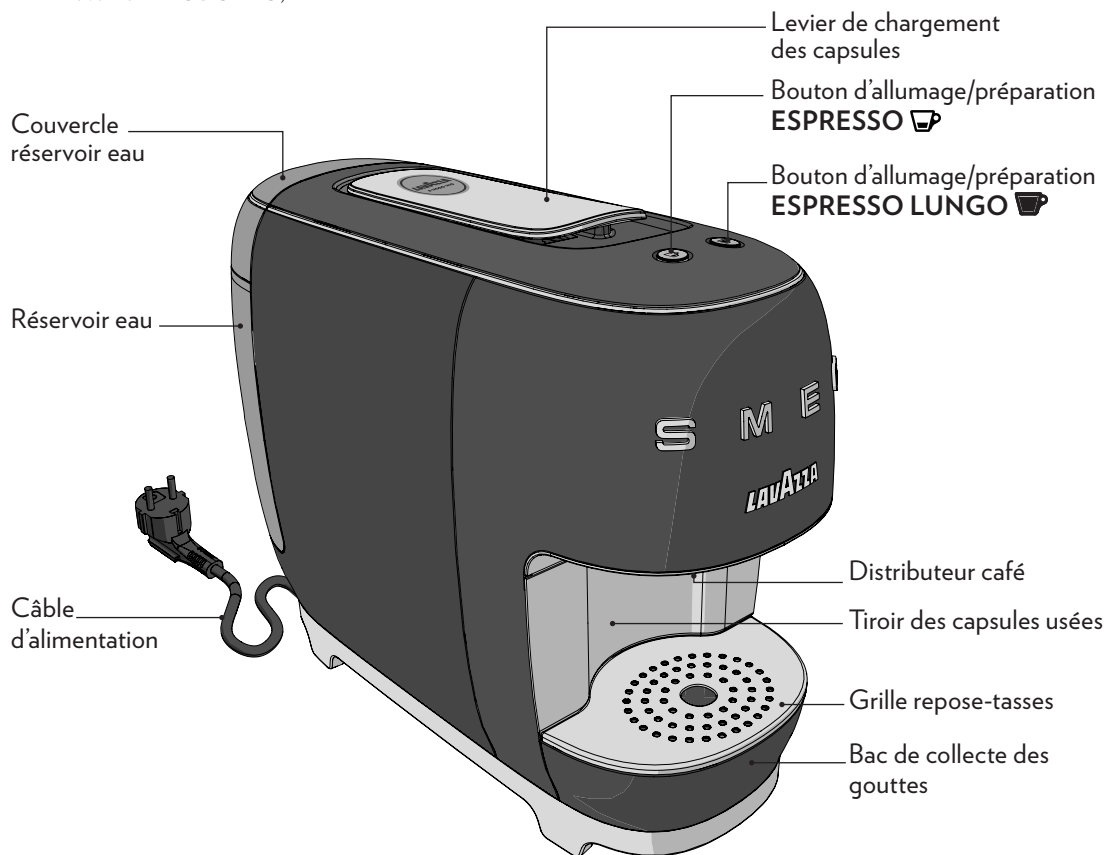

* Les caractéristiques et le contenu de l'emballage peuvent varier en fonction du marché de référence

! Nous déclinons toute responsabilité pour d'éventuels dommages en cas de:

- utilisation non conforme;
- réparations exécutées auprès des centres de Service Agréés;
- altération du câble d'alimentation;
- altération de tout composant de la machine;
- emploi de pièces de rechange et accessoires non originaux;
- non détartrage;
- stockage dans des locaux au-dessous de 4°C
- utilisation dans des locaux avec température inférieure à 10°C ou supérieure à 40°C;
- utilisation dans des locaux avec humidité relative supérieure à 95% ;
- utilisation de capsules non compatibles.

Dans ces cas, la garantie est nulle.

DEMARRAGE MACHINE

! Placer la machine sur une surface plate et stable, loin d'eau et de sources de chaleur. Ne pas brancher la machine au secteur. Les dommages causés à la machine à cause du non respect de ces indications ne sont pas couverts par la garantie.

1 Soulever et enlever le couvercle puis extraire le réservoir d'eau.

2 Rincer le réservoir avant de l'utiliser.

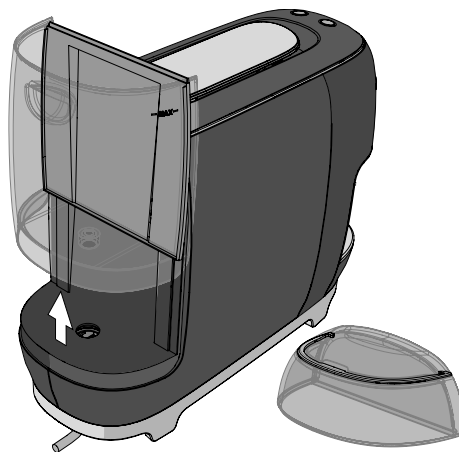

3 Remplir le réservoir d'eau jusqu'au niveau MAX indiqué, en utilisant uniquement de l'eau fraîche potable non gazeuse.

4 Remonter le réservoir et mettre le couvercle.

! De l'eau chaude ou d'autres liquides peuvent endommager le réservoir et la machine. Ne pas mettre en service la machine en l'absence d'eau: vérifier qu'il y en ait assez d'eau à l'intérieur du réservoir.

- 4 Insérer la fiche d'alimentation dans la prise de courant.

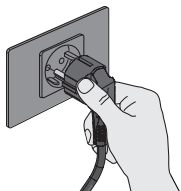

- 5 Enfoncer une des deux boutons d'allumage/distribution pour allumer la machine.



- 6 La machine commence le cycle de chauffage. Les boutons d'allumage/distribution ils commencent à clignoter en blanc.

i En enfonçant l'un des deux boutons d'allumage/distribution pendant le cycle de chauffage, on peut réserver la boisson qui sera distribuée après la fin du cycle.

- 7 La machine est prête quand les boutons d'allumage/distribution ils sont allumés fixe blanc.

- 8 Au premier démarrage, faire couler au moins 0,5 litre d'eau sans capsule en positionnant un récipient sous le distributeur de café.

i Comme le circuit hydraulique de la machine est vide, la machine pourrait exécuter jusqu'à 5 tentatives de distribution automatique pour remplir le circuit.

FONCTION STAND-BY

Pour économiser l'énergie, après 2 minutes d'inutilisation, la machine entre en mode faible consommation et 7 minutes après, elle passe automatiquement en mode stand-by.

On peut mettre manuellement la machine en mode stand-by, dans les 9 minutes, maintenant enfoncé les boutons d'allumage/distribution pendant au moins 3 secondes

Cet état est signalé par l'extinction des boutons d'allumage/distribution.

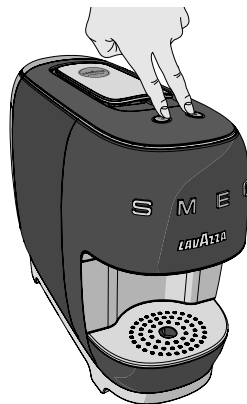

Pour réactiver la machine, il suffit d'enfoncer l'un des deux boutons.

DISTRIBUTION CAFÉ

i S'assurer que les boutons d'allumage/distribution ils sont allumés fixe en blanc.

i Pour toujours obtenir un café à température idéale il est conseillé de préchauffer la tasse avec de l'eau chaude.

Positionner la tasse sous le distributeur sans introduire la capsule, enfoncer une des deux boutons d'allumage/distribution pour faire couler l'eau chaude suffisante pour préchauffer la tasse. Vider la tasse.

1 Positionner sous le distributeur une petite tasse et sélectionner **ESPRESSO** ☕.

2 Ou bien positionner une grande tasse et sélectionner **ESPRESSO LUNGO** ☕.

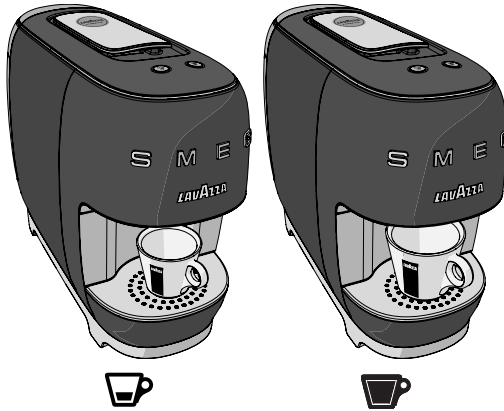

3 Soulever le levier de chargement des capsules jusqu'en butée pour ouvrir le logement à capsules.

! Les capsules mono-dose sont préparées pour distribuer un seul café/produit. **NE PAS** réutiliser les capsules après leur emploi. L'introduction de 2 capsules ou plus simultanément provoque le mauvais fonctionnement de la machine.

! Ne jamais mettre les doigts ou tout autre objet dans le réceptacle d'insertion de la capsule. Dans le logement d'introduction des capsules, insérer exclusivement des capsules Lavazza A MODO MIO ou compatibles.

4 Insérer une capsule dans le logement à capsules.



5 Baisser le levier de chargement des capsules pour fermer le logement à capsules.

- 6** Enfoncer l'un des deux boutons pour commencer la distribution.

 **ESPRESSO (30 cc)**

 **ESPRESSO LUNGO (60 cc)**

Pendant la distribution, le bouton sélectionné d'allumage/distribution clignote en blanc.



- i** Pendant le cycle de distribution, si l'alimentation électrique est coupée, redonner le courant à l'appareil et recommencer la procédure de distribution du café.



- 7** La machine s'arrêtera automatiquement une fois que la dose de café programmée aura été atteinte. Pour une nouvelle distribution, attendre que le bouton d'allumage/distribution sélectionné, soit allumé fixe en blanc.

- i** Après 2 minutes d'inutilisation, la machine entrera en mode Economie d'énergie. Quand l'utilisateur appuiera sur l'un des deux boutons pour effectuer une nouvelle distribution, la machine lancera la phase de chauffage pour regagner la température de service ; quand cette température sera atteinte, la distribution se fera automatiquement.



- i** Pendant le cycle de distribution, si l'eau manque dans le réservoir, la machine fera 5 tentatives de distribution puis elle signalera cette condition de la manière suivante :

-  lumière blanche fixe sur le bouton sélectionné
-  lumière blanche clignotante sur l'autre bouton

Procéder comme suit :

- Remplir le réservoir d'eau jusqu'au niveau MAX indiqué.
- Enfoncer le bouton allumage/distribution précédemment sélectionné.

Le bouton  commencera à clignoter et la procédure de distribution du café repartira.

- i** Après 6 distributions, les deux boutons allumage/distribution   commenceront à clignoter rapidement en blanc pour indiquer que le tiroir de collecte des capsules est plein. Vider le tiroir de collecte des capsules et enfoncer l'un des deux boutons pour réinitialiser la machine.

PROGRAMMATION DES DOSES DE CAFÉ

- 1 Mettre une grande tasse ou une petite tasse sous le distributeur.
- 2 Soulever le levier de chargement jusqu'à ce qu'il se bloque et insérer une capsule dans le logement d'introduction des capsules.

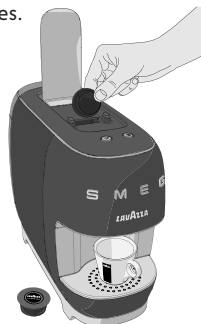

- 3 Baisser le levier de chargement des capsules pour fermer le logement à capsules.
- 4 Appuyer et maintenir enfoncée l'une des deux touches de préparation du café. La touche sélectionnée clignotera et la machine entrera en modalité de programmation.
- 5 Quand la quantité de café voulue est atteinte, relâcher le bouton pour interrompre la distribution.

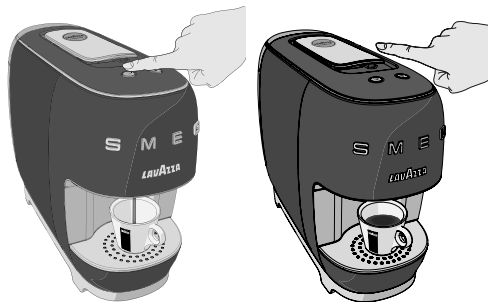

i Si l'utilisateur appuie et maintient enfoncé un bouton mais que la distribution n'est pas effectuée c'est parce que la machine est en mode Economie d'énergie. Il faut maintenir enfoncé le bouton jusqu'à ce que la température de service soit atteinte ; à ce stade, la distribution sera effectuée et il sera possible de programmer la dose en relâchant le bouton au moment voulu.

i La quantité programmée de café peut être modifiée en :
Minimum 15cc
Maximum 250 cc

Si la programmation de la dose est inférieure à la valeur minimum admise de 15cc, quand l'utilisateur relâche le bouton, la distribution continue jusqu'à atteindre la dose précédemment programmée.

Si la programmation de la dose est supérieure à la valeur maximum admise de 250cc, la distribution s'arrêtera et la dose programmée sera fixée sur la valeur maximum.

i Pendant la programmation d'une dose s'il y a une coupure de courant, il faudra répéter la procédure de programmation de la dose.
Pendant une programmation de la dose, si la machine signale un manque d'eau dans le réservoir, il faut répéter la procédure de programmation de la dose après avoir ajouté de l'eau.

ENTRETIEN ET NETTOYAGE

! Laver les composants (sauf ceux électriques) à l'eau froide/tiède et à l'aide de chiffons/éponges non abrasives.

Ne jamais utiliser de solvants, alcools ou substances agressives pour le séchage des composants de la machine.

NETTOYAGE DISTRIBUTEUR CAFÉ

Pour nettoyer le distributeur, une fois par semaine, sélectionner **ESPRESSO LUNGO**  sans insérer la capsule.



NETTOYAGE RESERVOIR D'EAU

! Il est conseillé de ne pas laisser de l'eau dans le circuit et le réservoir pendant plus de 3 jours

1 Tous les 2 ou 3 jours, vider, rincer et remplir le réservoir d'eau fraîche.

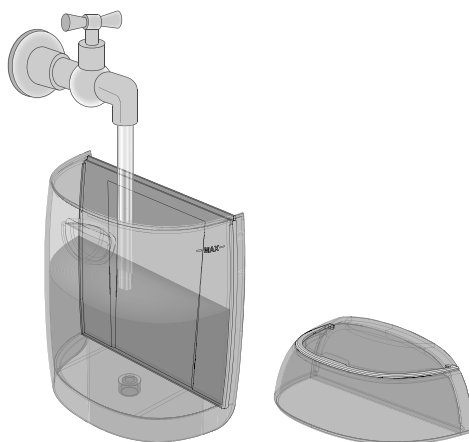



2 Effectuer une distribution (sans capsule) avant de sélectionner le café ou une boisson.

i *Seul le réservoir peut être lavé dans un lave-vaisselle. Le couvercle du réservoir NE peut PAS être lavé dans un lave-vaisselle.*

NETTOYAGE DU TIROIR À CAPSULES USAGÉES ET DU TIROIR RAMASSE-GOUTTES

- i** *Vider le tiroir à capsules usagées chaque fois que la machine le demande ou au maximum tous les 2/3 jours. Vérifier périodiquement que le tiroir à capsules usagées et le tiroir ramasse-gouttes ne sont pas pleins pour éviter des mauvais fonctionnements et des dommages à la machine.*

Pour indiquer que le tiroir à capsules est plein, les deux boutons   d'allumage/distribution commencent à clignoter rapidement en blanc.

- 1** Extraire le tiroir de collecte des capsules usées avec le bac de collecte des gouttes.



- 2** Retirer et vider le panier à capsules usagées.

- 3** Enlever la grille repose-tasse, retirer et vider le tiroir ramasse-gouttes et le tiroir de collecte de l'eau.

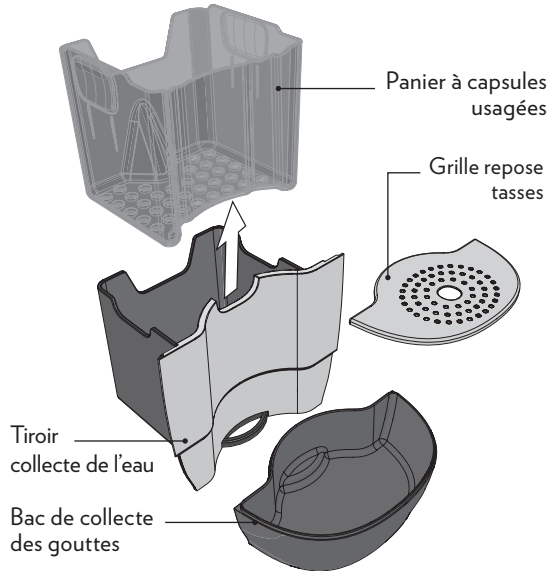

- 4** Laver tous les composants à l'eau tiède.

- i** *Les composants suivants peuvent être lavés dans un lave-vaisselle : le panier à capsules usagées, la grille repose-tasse, le bac de collecte des gouttes et le réservoir d'eau. Le tiroir de collecte de l'eau et le couvercle du réservoir NE peuvent PAS être lavés dans un lave-vaisselle.*

- 5** Essuyer toutes les parties avant de les remettre en place.

- 6** Remettre en place toutes les parties du bac de collecte des gouttes.

DETARTRAGE

- !** Lire attentivement les instructions pour le détartrage.

La formation de calcaire est une conséquence normale de l'utilisation de la machine; le détartrage est nécessaire tous les 2-3 mois d'utilisation de la machine et/ou quand on observe une réduction du débit de l'eau.

La machine demande d'exécuter le cycle de détartrage en allumant les boutons suivants :

 **ESPRESSO** clignote alternativement pendant 1 s en blanc et orange.

 **ESPRESSO LUNGO** avec lumière blanc fixe.

Si l'utilisateur n'effectue aucune action, la machine entrera en mode stand-by après 9 minutes.

L'avis sera affiché chaque fois que la machine sort du mode stand-by, tant que la procédure de détartrage ne sera pas exécutée.

- !** N'utiliser en aucun cas du vinaigre comme détartrant.

Quand le cycle est lancé, il doit être exécuté jusqu'à la fin.

Ne pas éteindre la machine pendant le cycle de détartrage.

Ne pas s'éloigner pendant le cycle de détartrage.

Ne pas boire la solution détartrante et les produits distribués jusqu'au terme du cycle.

- i** Pour exécuter le détartrage, il est recommandé d'utiliser le **DÉTARTREUR** Lavazza.

La procédure de détartrage ne peut être activée qu'en mode veille (stand-by), à savoir quand les leds des boutons de distribution sont éteintes.

- 1** Vérifier qu'il n'y a pas de capsules dans le logement d'insertion des capsules.
- 2** Enlever et vider le réservoir d'eau.
- 3** Mettre dans le réservoir le contenu du **DÉTARTREUR** Lavazza (250 ml) et de l'eau (250 ml).

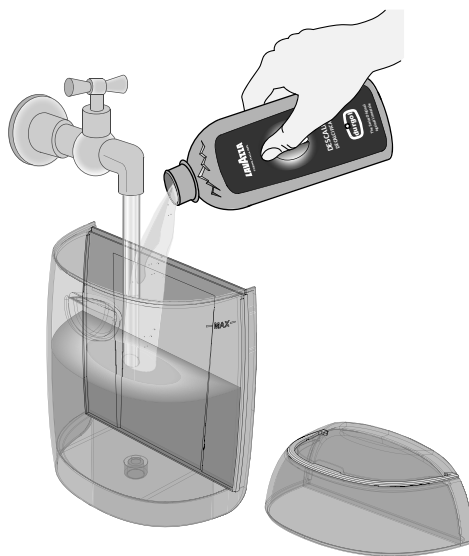

- i** Nettoyer les éventuels giclements ou gouttes à l'aide d'un chiffon humide.

- 4** Remettre le réservoir sur la machine.
- 5** Mettre un conteneur approprié sous le distributeur.

6 Enfoncer les deux boutons pendant un délai compris entre 3 et 10 secondes.

! Après avoir lancé le détartrage en enfonçant simultanément les deux boutons, l'opération **NE** pourra **PAS** être annulée et le cycle de détartrage devra être exécuté jusqu'à la fin.

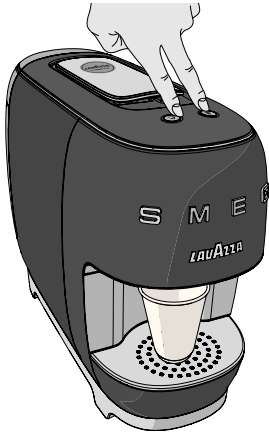

7 La machine commence la phase de chauffage :
 - **ESPRESSO** avec lumière orange
 - **ESPRESSO LUNGO** avec lumière blanche
 les deux boutons clignotent (0,5 s ON/OFF) jusqu'à ce que la procédure de chauffage soit terminée.

8 Au terme du chauffage, le bouton **ESPRESSO** avec lumière fixe orange sera le seul bouton disponible pour lancer le détartrage.

i Si l'utilisateur n'exécute aucune action, la machine entrera en mode stand-by après 9 minutes et il faudra répéter la séquence pour accéder à la procédure de détartrage.

9 Enfoncer le bouton **ESPRESSO** pour lancer le cycle de détartrage.

i Une pression prolongée n'entraîne aucun effet sur la machine.



10 Le détartrage consiste en un débit de 60 ml de solution suivi d'une pause de 15 secondes et cela jusqu'à ce que le réservoir soit vide.

Pendant le détartrage, le bouton **ESPRESSO** clignote en orange (1 s ON/OFF).

Quand l'opération de détartrage est lancée, il est impossible de l'interrompre tant que la machine n'a pas débité toute la quantité de solution détartrante puis l'eau pour le rinçage.

Cela signifie que, même si la machine entre en mode stand-by à cause d'une coupure de courant, la procédure repartira du point où elle a été interrompue.



La séquence se répète jusqu'à ce que le réservoir soit vide (environ 500 ml soit 6 distributions).

- i** Par ailleurs, il est possible de mettre en pause la procédure de détartrage en enfonçant simplement le bouton  **ESPRESSO**.
Pour relancer la procédure de détartrage, appuyer à nouveau sur ce bouton.

- 11** Pendant les pauses, vider le conteneur de collecte de la solution détartrante.



La fin de la phase de détartrage sera signalée par :

-  **ESPRESSO** avec lumière fixe orange
-  **ESPRESSO LUNGO** avec lumière fixe blanche

- 12** Retirer le réservoir d'eau, le rincer et le laver avec soin. Le remplir d'eau fraîche potable plate jusqu'au niveau MAX.

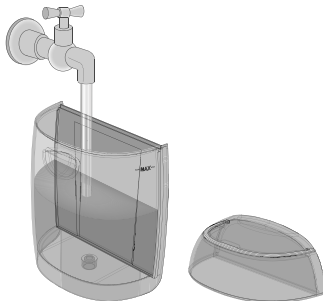

Remettre en place le réservoir sur la machine et mettre un conteneur approprié sous le distributeur.

- 13** Enfoncer à nouveau le bouton  **ESPRESSO**, pour lancer la phase de rinçage.





- 14** Pendant le rinçage, le bouton  **ESPRESSO** clignotera en orange.

Le rinçage sera exécuté en mode continu jusqu'à atteindre la quantité de 2 litres d'eau.

Il sera nécessaire de remplir le réservoir plusieurs fois.

- i** Pendant la phase de rinçage, si la machine relève que le réservoir est vide, elle fera la signalisation suivante :

-  **ESPRESSO** avec lumière orange fixe ;
-  **ESPRESSO LUNGO** avec lumière blanche clignotante.

Il est possible de mettre en pause la procédure de rinçage en enfonçant simplement la touche  **ESPRESSO**.

À la fin du rinçage, la machine entre en phase de chauffage, après quoi elle sera prête à la distribution.

SOLUTIONS AUX PROBLÈMES LES PLUS COMMUNS

FR

Problème rencontré	Causes possibles	Solution
La machine ne s'allume pas. Voyants  éteint après avoir enfoncé les boutons d'allumage/distribution.	<ul style="list-style-type: none"> » Machine non raccordée au réseau électrique. » La machine est connectée à bloc multiprises qui ne fonctionne pas. » Il n'y a pas source de courant. 	<ul style="list-style-type: none"> » Raccorder la machine au réseau électrique. » Raccordez la machine directement à la source de courant. » Raccordez un' autre appareil au réseau électrique pour vérifier, s'il y a de source de courant. » Si le problème persiste contacter les S.C.L.*
La machine est longue à chauffer.	<ul style="list-style-type: none"> » Stockage de la machine dans des locaux trop froid (exemple: sous-sol/garage). » Présence excessive de calcaire. 	<ul style="list-style-type: none"> » Garder la machine dans un lieu approprié et effectuer 2 distributions sans capsule. » Détartre la machine. » Si le problème persiste contacter les S.C.L.*
La machine il est très bruyant.	<ul style="list-style-type: none"> » La machine ne se trouve pas sur une surface plate et stable. » Câble d'alimentation mal positionné. » Parties mobiles non insérées correctement. » Absence d'eau dans le réservoir. » Il n'y a pas la capsule. 	<ul style="list-style-type: none"> » Vérifier la surface de support. » Vérifier la position du Câble d'alimentation. » Insérer correctement les parties mobiles. » Faire l'appoint d'eau fraîche potable. » Insérer une capsule Lavazza A MODO MIO ou compatible. » Si le problème persiste contacter les S.C.L.*
La machine n'effectue pas la distribution.	<ul style="list-style-type: none"> » Panne électrique: les boutons ne fonctionnent pas. » Absence d'eau dans le réservoir. » Réservoir non inséré correctement. » Pas de déclenchement. 	<ul style="list-style-type: none"> » Enfoncer l'un des boutons, vérifier que le voyant fonctionne (il doit clignoter en blanc) et que la machine s'allume. » Faire l'appoint d'eau fraîche potable. » Insérer correctement le réservoir. » Répéter la procédure de mise en marche de la machine » Si le problème persiste contacter les S.C.L.*

Problème rencontré	Causes possibles	Solution
La machine perd de l'eau à l'arrière.	<ul style="list-style-type: none"> » Réservoir non inséré correctement. » Le réservoir est endommagé. 	<ul style="list-style-type: none"> » Remonter le réservoir correctement. » Vérifier s'il y a des fuites dans le réservoir en le tenant éloigné de la machine. » Si le problème persiste contacter les S.C.L.*
La machine perd de l'eau à l'avant.	<ul style="list-style-type: none"> » Le tiroir des dosettes usagées incorrectement insérées. » Le bac à capsules usagées est plein. » Capsule bloquée. » La capsule il n'est pas compatible. 	<ul style="list-style-type: none"> » Remonter le tiroir des dosettes usagées correctement. » Vider et laver le bac à capsules usagées et le tiroir ramasse-gouttes. » Soulever et baisser le levier de chargement des capsules. Si cela ne résout pas le problème, débrancher la machine du secteur et enlever manuellement la capsule du conduit. » Utilisez capsules Lavazza A MODO MIO ou compatible. » Si le problème persiste contacter les S.C.L.*
La capsule ne tombe pas dans le tiroir à capsules usagées.	<ul style="list-style-type: none"> » Capsule encastrée ou collée. 	<ul style="list-style-type: none"> » Soulever et baisser le levier de chargement des capsules. Si cela ne résout pas le problème, débrancher la machine du secteur et enlever manuellement la capsule du conduit. » Si le problème persiste contacter les S.C.L.*
Le levier de chargement n'atteint pas la position de distribution ou requiert une force de fermeture excessive.	<ul style="list-style-type: none"> » Le bac à capsules usagées est plein. » Dosette insérée de façon incorrecte. 	<ul style="list-style-type: none"> » Vider le tiroir des dosettes usagées. » Soulever et baisser le levier de chargement des capsules. Si cela ne résout pas le problème, débrancher la machine du secteur et enlever manuellement la capsule du conduit. » Si le problème persiste contacter les S.C.L.*
Bouton Espresso, avec lumière orange clignotante et bouton Espresso long éteint.	<ul style="list-style-type: none"> » Machine en panne. 	<ul style="list-style-type: none"> » Contacter les service clients Lavazza.
Boutons allumé et clignotant rapidement de couleur blanc.	<ul style="list-style-type: none"> » Le bac à capsules usagées est plein. 	<ul style="list-style-type: none"> » Vider le bac à capsules usagées et enfoncer une des deux boutons d'allumage/distribution pour réinitialiser la machine.

SOLUTIONS AUX PROBLÈMES LES PLUS COMMUNS

FR

Problème rencontré	Causes possibles	Solution
Le café sort trop rapidement, le café n'est pas crémeux.	<ul style="list-style-type: none"> » La capsule il n'est pas compatible. » Capsule déjà utilisée. 	<ul style="list-style-type: none"> » Utilisez capsules Lavazza A MODO MIO ou compatible. » Remettre le levier dans la position de repos et introduire une dosette neuve. » Si le problème persiste contacter les S.C.L.*
Le café il est froid.	<ul style="list-style-type: none"> » Distribution à gouttes, circuit hydraulique obstrué. » Présence excessive de calcaire. 	<ul style="list-style-type: none"> » Effectuer le cycle de lavage de la machine. » Détartre la machine. » Si le problème persiste contacter les S.C.L.*
La quantité de café distribué est insuffisante ou excessive.	<ul style="list-style-type: none"> » Mauvaise programmation des doses. 	<ul style="list-style-type: none"> » Effectuer une programmation des doses de café. » Si le problème persiste contacter les S.C.L.*
Le café n'est pas distribué et de la vapeur sort du compartiment d'insertion des dosettes.	<ul style="list-style-type: none"> » Le levier de chargement n'a pas été amené à la position de distribution. 	<ul style="list-style-type: none"> » Mettre le levier de chargement en position de distribution. » Si le problème persiste contacter les S.C.L.*
Le café coule au «goutte à goutte».	<ul style="list-style-type: none"> » Capsule défectueuse. » Distributeur/circuit hydraulique obstrué. » Présence excessive de calcaire. 	<ul style="list-style-type: none"> » Remplace la capsule avec un nouveau. » Exécuter le cycle de lavage distributeur café » Détartre la machine. » Si le problème persiste contacter les S.C.L.*
L'un des deux boutons ne fonctionne pas et la LED relative est éteinte.	<ul style="list-style-type: none"> » Verrouillage mécanique 	<ul style="list-style-type: none"> » Couper l'alimentation de l'appareil en débranchant la fiche secteur, attendre 10 secondes puis la rebrancher. Allumer l'appareil et vérifier que les deux boutons fonctionnent correctement. » Si le problème persiste, il est possible de faire fonctionner l'appareil en utilisant l'autre bouton; dans ce cas, le dosage automatique ne sera pas disponible et la dose sera libre, l'utilisateur devra donc interrompre la distribution quand la dose voulue sera atteinte. » Si le problème persiste contacter les S.C.L.*

* Pour tout problème ne figurant pas dans les cas mentionnés ci-dessus, s'adresser au Service Clients Lavazza (S.C.L.).

FR

CARACTÉRISTIQUES TECHNIQUES

- Tension nominale: Voir plaquette placée sur la machine
- Puissance nominale: Voir plaquette placée sur la machine
- Alimentation: Voir plaquette placée sur la machine
- Dimensions : Hauteur 286 mm
Largeur 156 mm
Profondeur 370 mm
- Poids : environ 3,5 kg
- Réservoir : 0,9 L - Extractible
- Matériaux utilisés pour la carrosserie :
 - Corps : ABS + Métal
 - Levier : chromé
 - Finitions : chromées
 - Grille : couverture en métal + polissage
- Câble: longueur 90 cm. Schuko

 Service Clients Lavazza A MODO MIO

+33 0800 150 160

fr.Service-Conso@lavazza.com

! Gebrauchsbestimmung:

Dieses Gerät ist für den Einsatz in häuslichen und vergleichbaren Umgebungen bestimmt, wie:

- Personalküchen in Geschäften, Büros und sonstige Arbeitsbereiche;
- Bauernhöfe;
- Verwendung durch Hotel- und Moteltkunden sowie in sonstigen Wohnbereichen;
- Beherbergungsbetriebe (z.B. Bed & Breakfast).

Die unsachgemäße Anwendung des Geräts kann möglicherweise Unfälle verursachen. Technische Änderungen daran sind untersagt.

Die Maschine kann von Kindern ab 8 Jahren sowie von Personen mit eingeschränkten körperlichen, sensorischen oder geistigen Fähigkeiten bzw. von Personen ohne Erfahrung und ohne entsprechende Kenntnisse benutzt werden, sofern sie beaufsichtigt werden oder bezüglich des sicheren Gebrauchs der Maschine unterwiesen wurden und die damit verbundenen Gefahren verstanden haben.

Kinder dürfen nicht mit der Maschine spielen.

Die vom Benutzer auszuführende Reinigung und Wartung dürfen nicht von unbeaufsichtigten Kindern durchgeführt werden.

! Aufstellung:

Die Kaffeemaschine an einem sicheren Ort aufstellen, wo niemand sie umwerfen oder davon verletzt werden kann. Die Maschine nicht bei Temperaturen unter 5°C benutzen, da Frost sie beschädigen würde. Die Kaffeemaschine nicht im Freien benutzen. Die Maschine nicht auf sehr warme Flächen und/oder in die Nähe von offenen Flammen stellen. Wenn die Kaffeemaschine in Betrieb steht, darf sie nicht in einen Schrank gestellt werden.

! Stromversorgung:

Die Kaffeemaschine nur an angemessene geerdete Steckdosen anschließen.

Die Spannung muss dem auf dem Maschinenschild angegebenen Wert entsprechen.

**Stromkabel:**

Die Kaffeemaschine nicht benutzen, wenn das Netzkabel defekt ist. Bei Schäden am Netzkabel muss dieses vom Hersteller oder seinem technischen Kundendienst oder jedenfalls von einer ähnlich qualifizierten Person ersetzt werden, um allen Risiken vorzubeugen. Das Netzkabel soll nicht über Ecken, scharfe Kanten oder über sehr heißen Gegenständen verlaufen. Die Kaffeemaschine nicht am Kabel ziehen oder tragen. Den Stecker nicht durch Zug am Kabel ausziehen oder mit nassen Händen berühren. Das Netzkabel sollte nicht frei vom Tisch oder von Regalen herunter hängen.

**Schlaggefahr:**

Die unter Strom stehenden Teile dürfen nicht mit Wasser in Berührung kommen. Dieses Gerät darf nicht eingetaucht werden.

**Schutz für Kinder unter 8 Jahren:**

Ganz besonders auf die Kinder aufpassen, damit diese nicht mit dem Gerät spielen, Kinder verstehen nicht die mit Haushaltsgeräten verbundenen Gefahren. Auch das Verpackungsmaterial der Maschine sollte nicht in Reichweite von Kindern gelassen werden.

**Verbrennungsgefahr:**

Die heißen Teile (Kapselaufnahmegruppe usw.) nicht sofort nach Benutzung des Gerätes berühren. Während der Abgabe des Getränks Vorsicht wegen eventuellem Ausspritzen der heißen Flüssigkeit.

**Reinigung:**

Vor Reinigung der Maschine muss unbedingt der Stecker aus der Steckdose abgezogen und abgewartet werden, dass sich die Maschine abkühlt. Die Kaffeemaschine nicht in Wasser tauchen! Es ist streng untersagt, Einschlüsse im Maschineninneren durchzuführen. Das Wasser im Tank ersetzen, wenn die Maschine 3 Tage lang nicht verwendet wird. Um Schäden am Gerät zu vermeiden, keine alkalischen Reinigungsmittel, sondern ein weiches Tuch und ein schonendes Reinigungsmittel verwenden.

**Aufbewahrung der Maschine:**

Wird die Maschine für längere Zeit nicht benutzt, den Stecker aus der Dose ziehen und die Maschine an einem trockenen, für Kinder unzugänglichen und vor Staub und Schmutz geschützten Ort aufbewahren.

**Reparaturen / Wartung:**

Bei Havarien, Defekten oder Verdacht auf Beschädigung nach einem Fall, sofort den Stecker aus der Dose ziehen. Eine defekte Maschine nicht in Betrieb setzen. Allein die autorisierten Kundendienstzentren dürfen Einschritte und Reparaturen ausführen. Bei Einschritten, die nicht fachgerecht ausgeführt wurden, wird bei eventueller Beschädigung jegliche Haftung hinfällig.

**Wasserbehälter:**

Nur stilles, nicht sprudelndes Trinkwasser in den Behälter füllen. Die Maschine nicht in Betrieb setzen, wenn nicht genügend Wasser im Behälter vorhanden ist.

**Kapselraum:**

Es dürfen nur Lavazza A MODO MIO oder kompatible Kapseln in das Kapsleinwurfloch eingelegt werden; nicht die Finger oder sonstige Gegenstände einführen. Die Kapseln dürfen nur einmal verwendet werden.

**Entsorgung der Maschine nach Beendigung ihrer Lebensdauer:**

BENUTZERINFORMATIONEN: das Symbol mit dem durchgestrichenen Müllimer auf dem Gerät oder auf seiner Verpackung gibt an, dass das Produkt zum Ende seines Betriebslebens getrennt vom Hausmüll entsorgt werden muss. Der Benutzer muss das außer Betrieb genommene Gerät aus diesem Grunde entsprechenden Entsorgungsstellen für Elektro- und Elektronikmüll. Die angemessene getrennte Abfallentsorgung für die folgende Zustellung des ausgedienten Geräts zum umweltfreundlichen Recycling, zur Behandlung und/oder Entsorgung trägt dazu bei, mögliche negative Wirkungen auf die Umwelt und die Gesundheit zu vermeiden und fördert die Wiederverwendung und/oder das Recycling der Materialien, aus denen das Gerät zusammengesetzt ist. Die ungesetzliche Entsorgung des Produkts durch den Besitzer zieht die Verhängung von Verwaltungsstrafen gemäß der geltenden Gesetzgebung nach sich.

INHALT DER VERPACKUNG *

- A MODO MIO SMEG-Maschine;
- Willkommensset mit 9 gemischten Kapseln Lavazza A MODO MIO;

- Gebrauchsanleitung;
- Schnellanleitung;
- Garantieblatt.

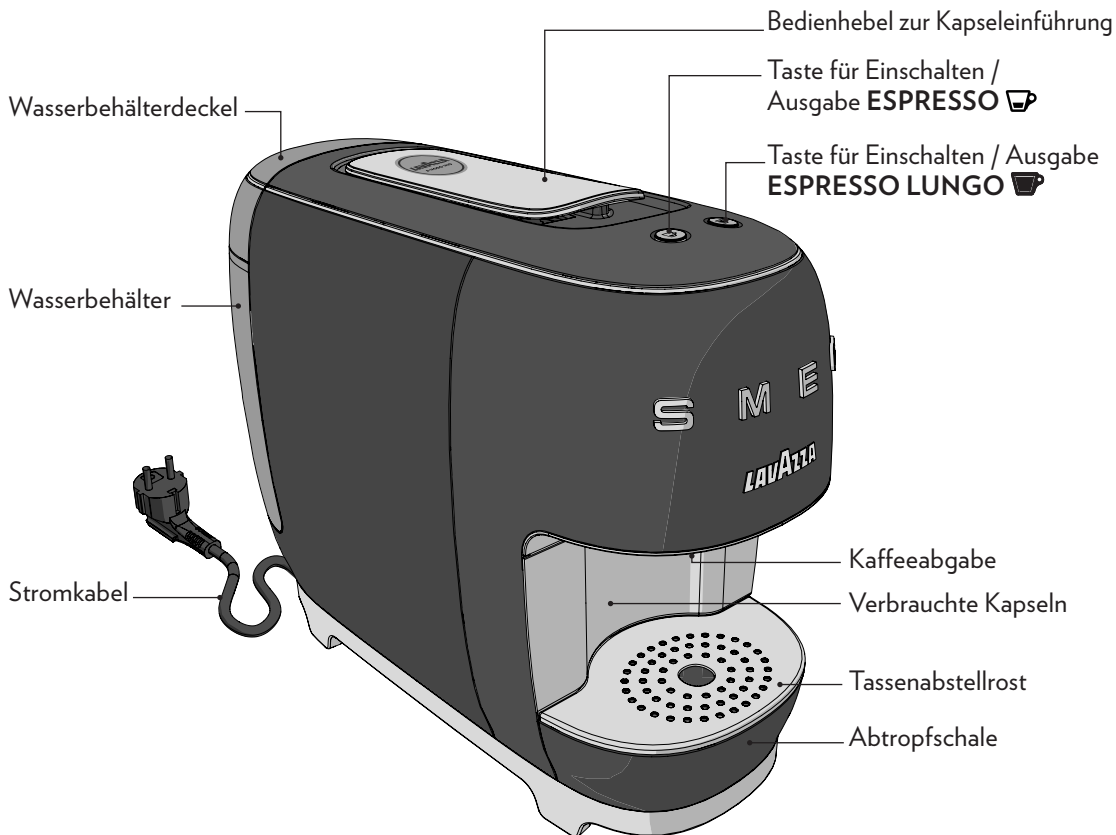

* Die Eigenschaften und der Inhalt der Packung können je nach dem Bezugsmarkt unterschiedlich sein.

! In den nachstehenden Fällen wird keinerlei Haftung übernommen:

- falsche oder nicht dem Zweck entsprechende Benutzung;
- nicht in den autorisierten Kundendienstzentren ausgeführte Reparaturen;
- Einschritte auf das Stromkabel;
- Einschritte auf jegliche Komponente der Maschine;
- Verwendung von nicht Original Ersatzteilen oder Zubehör;
- fehlende Entkalkung;
- Lagerung in Räumen unter 4°C;
- Benutzung in Räumen mit Temperaturen unter 10°C oder über 40°C;
- Benutzung in Räumen mit relativer Luftfeuchtigkeit über 95%;
- Benutzung von nicht kompatiblen Kapseln.

In diesen Fällen werden Garantieleistungen hinfällig.

START DER MASCHINE

! Die Maschine auf eine ebene und stabile Fläche stellen, fern von Wasser und Wärmequellen.

Die Maschine nicht an der Stromversorgung anschließen.

Eventuelle Beschädigungen der Maschine, die durch Nichtbeachtung dieser Weisungen verursacht werden, fallen nicht unter die Garantieleistungen.

1 Den Deckel anheben und entfernen, danach den Wassertank entnehmen.

2 Den Behälter vor der Verwendung spülen.



3 Den Behälter bis zur MAX-Standanzeige mit Wasser auffüllen, wozu frisches, nicht sprudelndes Trinkwasser verwandt wird.

4 Den Tank wieder einsetzen, und mit dem Deckel wieder schließen.

! Heißes Wasser und andere Flüssigkeiten können den Behälter und die Maschine beschädigen. Die Maschine erst dann in Betrieb setzen, wenn sichergestellt wurde, dass genügend Wasser im Behälter vorhanden ist.

- 4 Den Stecker in die Stromsteckdose einführen.

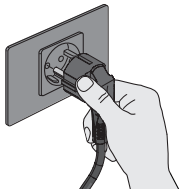

- 5 Zum Einschalten der Maschine eine der beiden Start-/Ausgabebtasten drücken.



- 6 Die Maschine startet den Heizzyklus. Die Start-/Ausgabe-Tasten beginnen weiß zu blinken.

- i** Durch Drücken einer der beiden Start-/Ausgabebtasten während der Aufheizphase kann das Getränk vorbestellt werden, das nach Zyklusende ausgegeben wird.

- 7 Die Maschine ist betriebsbereit, wenn die Start-/Ausgabebtasten mit beständigem weißem Licht leuchten.

- 8 Bei der ersten Einschaltung mindestens 0,5 Liter Wasser ohne Kapsel ausgießen, dazu einen Behälter unter den Kaffeeausgießer stellen.

- i** Da der Hydraulikkreislauf der Maschine leer ist, ist es möglich, dass die Maschine automatisch bis zu 5 Ausgaberversuche ausführt, um diesen vollständig zu füllen.

STANDBY-FUNKTION

Um die Energieersparnis zu garantieren, versetzt sich die Maschine nach 2 Minuten Nichtnutzung in eine Modalität mit niedrigem Energieverbrauch und wechselt nach weiteren 7 Minuten automatisch auf die Standby-Modalität

Die Maschine kann die ersten nach 9 Minuten Inaktivität manuell in den Standby-Modus gebracht werden, indem die Tasten gleichzeitig 3 Sekunden gedrückt werden.

Dieser Zustand wird durch Ausschalten der Tasten angezeigt.

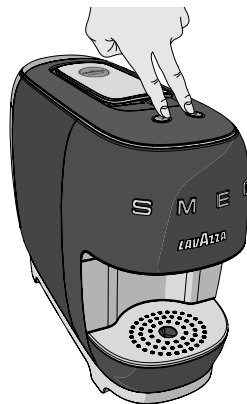

Durch Drücken einer der beiden Tasten kann die Maschine erneut aktiviert werden.

KAFFEEABGABE

- i** *Sicherstellen, dass die Start-/Ausgabetasten mit beständigem weißem Licht leuchten.*
 - i** *Damit der Kaffee stets die ideale Temperatur hat, empfiehlt sich, die Tasse mit heißem Wasser vorzuwärmen. Dazu die Tasse unter die Abgabdüse stellen, ohne jedoch eine Kapsel einzulegen. Eine Start-/Ausgabetaste drücken, um ausreichend heißes Wasser für die Vorwärmung der Tasse auszugeben. Die Tasse entleeren.*
- 1** Eine Espresso-Tasse unter den Ausgießer stellen, um einen **ESPRESSO** ☕ auszugeben.
 - 2** Oder eine große Tasse unter den Ausgießer stellen, um einen **ESPRESSO LUNGO** ☕ auszugeben.

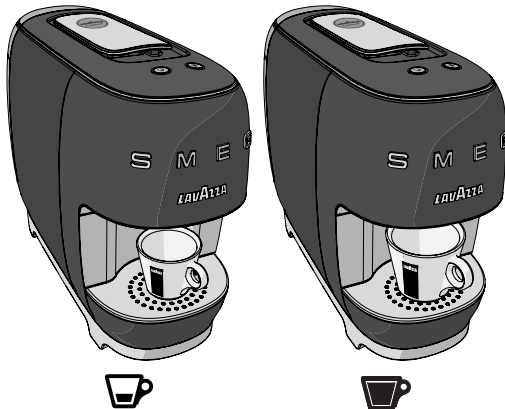

- 3** Den Ladehebel der Kapseln bis zu seiner Blockierung anheben, um das Kapselwurfloch zu öffnen.

- !** Die Kapseln sind für die Abgabe nur eines Kaffees/Produktes ausgelegt. Die Kapseln nach einmaligem Gebrauch **NICHT** wieder verwenden. Die gleichzeitige Einlage von 2 oder mehr Kapseln bewirkt Maschinenstörungen.

- !** Niemals die Finger oder Gegenstände in das Kapselwurfloch stecken. Es dürfen ausschließlich Kapseln Lavazza A MODO MIO oder kompatible Kapseln in das Kapselwurfloch gelegt werden.

- 4** Eine Kapsel in das Kapselwurfloch legen.



- 5** Den Ladehebel der Kapseln absenken, um das Kapselwurfloch zu schließen.

- 6 Eine der beiden Tasten drücken, um mit der Ausgabe zu beginnen.

 **ESPRESSO (30 ccm)**

 **ESPRESSO LUNGO (60 ccm)**

Während der Ausgabe blinkt die ausgewählte Taste mit weißem Licht.

- i Sollte während dem Abgabezyklus der Strom ausfallen, muss die elektrische Versorgung wieder hergestellt und der Vorgang der Kaffeeabgabe neu gestartet werden.





- 7 Die Maschine beendet die Kaffeeausgabe, sobald die programmierte Kaffeedosis erreicht ist.

Für eine neue Ausgabe, warten, dass die ausgewählte Start-/Ausgabetaste mit beständigem weißem Licht leuchtet.

- i Nach 2 Minuten Nichtnutzung versetzt sich die Maschine in die Modalität mit niedrigem Energieverbrauch. Wenn eine der beiden Tasten für die Ausführung einer neuen Ausgabe gedrückt wird, beginnt die Maschine mit der Erhitzung, um wieder auf die Betriebstemperatur zu gehen, wenn diese erreicht wird, startet die Ausgabe automatisch.



- i Falls während des Ausgabezyklus Wasser im Tank fehlt, führt die Maschine 5 Ausgabeversuche aus, danach zeigt sie diesen Zustand auf folgende Weise an:

-  Weißes Dauerlicht auf der ausgewählten Taste
-  Weißes Blinklicht auf der anderen Taste

Wie folgt vorgehen:

- Den Wassertank bis zum angezeigten MAX-Füllstand füllen.
- Die vorher ausgewählte Einschalt-/Ausgabetaste  drücken.

Die Taste  beginnt zu blinken und nimmt das Kaffee-Ausgabeverfahren wieder auf.

- i Nach 6 Ausgaben beginnen beide Einschalt-/Ausgabetasten   schnell mit weißem Licht zu blinken, um anzuzeigen, dass der Behälter der verbrauchten Kapseln voll ist.

Den Behälter der verbrauchten Kapseln entleeren, und eine der beiden Tasten drücken, um die Maschine rückzustellen.

PROGRAMMIERUNG KAFFEEMENGE

- 1 Eine Tasse oder Espresso-Tasse unter den Ausgießer stellen.
- 2 Den Kapselladehebel bis zu seiner Blockierung anheben, und eine Kapsel in das Kapselwurfloch einlegen.



- 3 Den Ladehebel der Kapseln absenken, um das Kapselwurfloch zu schließen.
- 4 Eine der zwei Kaffee-Ausgabebasten drücken gedrückt halten. Die gewählte Taste blinkt, und die Maschine wird in die Programmiermodalität versetzt.
- 5 Sobald die gewünschte Kaffeemenge erreicht ist, die Ausgabe durch Loslassen der Taste abbrechen.

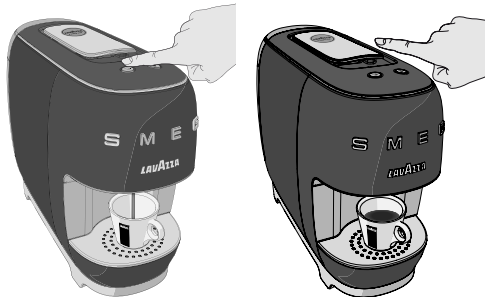

i Wenn die Ausgabe nicht sofort starten sollte, nachdem eine Taste gedrückt oder anhaltend gedrückt wurde, ist die Maschine in der Modalität mit niedrigem Energieverbrauch. Die Taste bis zum Erreichen der Betriebstemperatur anhaltend drücken, die Ausgabe startet, und es ist daher möglich sein, die gewünschte Dosis durch Loslassen der Taste zu programmieren, wenn diese erreicht wird.

i Die programmierte Kaffeemenge kann folgendermaßen geändert werden:

Mindestmenge 15 ccm

Höchstmenge 250 ccm

Wenn die Programmierung der Dosis unter dem zulässigen Mindestwert von 15 ccm liegt, läuft diese, wenn die Ausgabebaste losgelassen wird, bis zum Erreichen der vorher eingestellten Dosis weiter.

Wenn die Programmierung der Dosis den zulässigen Höchstwert von 250 ccm überschreitet, wird die Ausgabe beendet, und die programmierte Dosis wird mit dem Höchstwert eingestellt

i Falls während der Programmierung der Dosis der Strom ausfällt, muss das Verfahren für die Programmierung der Dosis wiederholt werden.

Wenn die Maschine während der Programmierung der Dosis anzeigt, dass kein Wasser im Tank ist, muss das Programmierverfahren der Dosis wiederholt werden, nachdem Wasser nachgefüllt wurde.

PFLEGE UND REINIGUNG

- !** Die Komponenten (mit Ausnahme der elektrischen) mit kaltem/lauwarmem Wasser und nicht abreibenden Lappen/Schwämmen reinigen. Nie Lösungsmittel, Alkohol oder angreifende Substanzen noch den Ofen für das Trocknen der Maschinenbestandteile benutzen.

REINIGUNG DER KAFFEEABGABEDÜSE

Für die Reinigung des Ausgießers wöchentlich eine Ausgabe von **ESPRESSO LUNGO**  ausführen, ohne die Kapsel einzulegen



REINIGUNG DES WASSERTANKS

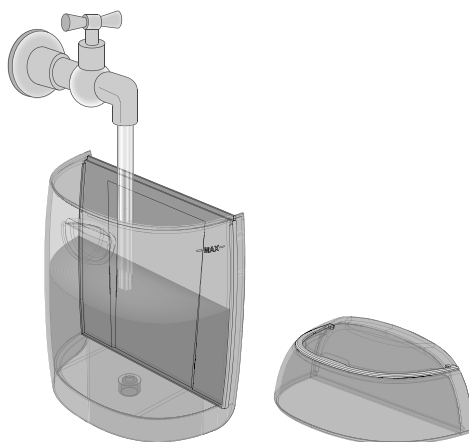

- !** Es wird geraten, das Wasser nicht länger als 3 Tage im Kreislauf und im Tank zu lassen.
- 1** Den Tank alle 2 oder 3 Tage entleeren, spülen und wieder mit frischem Wasser füllen.



- 2** Vor der Ausgabe von Kaffee oder Getränken eine Ausgabe (ohne Kapsel) ausführen.
- i** Nur der Tank ist spülmaschinenfest. Der Tankdeckel ist **NICHT** spülmaschinenfest.

REINIGUNG DES BEHÄLTERS FÜR VERBRAUCHTE KAPSELN UND DES TROPFENFÄNGERBEHÄLTERS

- i** Den Behälter der verbrauchten Kapseln jedes Mal, wenn die Maschine es anfordert, oder höchstens alle 2 - 3 Tage entleeren. Regelmäßig prüfen, ob der Behälter für verbrauchte Kapseln und der Tropfenfängerbehälter voll sind, um Betriebsstörungen und Schäden an der Maschine zu vermeiden.

Die beiden Einschalt-/Ausgabetasten  , beginnen schnell mit weißem Licht zu blinken, um anzuzeigen, dass der Kapselbehälter voll ist.

- 1** Den Behälter der verbrauchten Kapseln zusammen mit der Abtropfschale herausnehmen.



- 2** Den Kapselbehälter entleeren und entleeren.

- 3** Den Tassenabstellrost entfernen, die Abtropfschale und den Wasserablaufbehälter ausbauen und entleeren.

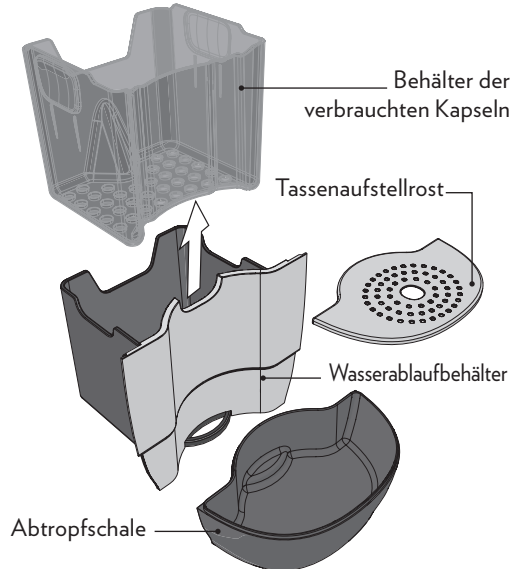

- 4** Alle Bestandteile mit lauwarmem Wasser waschen.

- i** Die folgenden Bestandteile sind spülmaschinenfest: Behälter der verbrauchten Kapseln, Tassenabstellrost, Abtropfschale und Wassertank. Der Wasserablaufbehälter und der Behälterdeckel sind NICHT spülmaschinenfest.

- 5** Alle Teile vor dem Einbau abtrocknen.

- 6** Die Abtropfschale mit all ihren Bestandteilen wieder in die Maschine einführen.

ENTKALKEN

- !** **Aufmerksam die für die Entkalkung angegebenen Anweisungen durchlesen.**

Die Kalkablagerung ist eine normale Folge der Benutzung der Maschine. Ein Entkalken wird alle 2-3 Monate Benutzung der Maschine notwendig, oder aber wenn eine geringere Wasserförderleistung bemerkt wird.

Der Entkalkungszyklus wird von der Maschine nur im einsatzbereiten Zustand gefordert, mit der Einschaltung von:

 **ESPRESSO** mit wechselndem Blinklicht für 1 s mit weißem und orangem Licht.

 **ESPRESSO LUNGO** mit weißem Dauerlicht.

Wenn keine Handlung erfolgt, versetzt sich die Maschine nach 9 Minuten in Standby.

Die Hinweismeldung wird jedes Mal angezeigt, wenn die Maschine den Standby-Zustand verlässt, bis das Entkalkungsverfahren ausgeführt wird.

- !** **Es darf keinesfalls Essig als Entkalkungsmittel verwendet werden.**

Nach dem Start muss der Zyklus bis zum Ende ausgeführt werden.

Die Maschine während des Entkalkungszyklus nicht ausschalten.

Während des Entkalkungszyklus nicht weggehen.

Die Entkalkungslösung und die bis zum Zyklusende abgegebenen Produkte nicht trinken.

- i** **Zur Ausführung der Entkalkung wird das **ENTKALKUNGSMITTEL** Lavazza empfohlen.**

Das Entkalkungsverfahren kann nur im Standby-Zustand aktiviert werden, d. h., wenn die Leds der Ausgabetafeln ausgeschaltet sind.

- 1** Prüfen, ob Kapseln im Kapselwurfbehälter vorhanden sind.
- 2** Den Wasserbehälter entfernen und entleeren.
- 3** Füllen Den Tank mit dem Inhalt des **ENTKALKUNGSMITTELS** Lavazza (250 ml) und Wasser (250 ml).

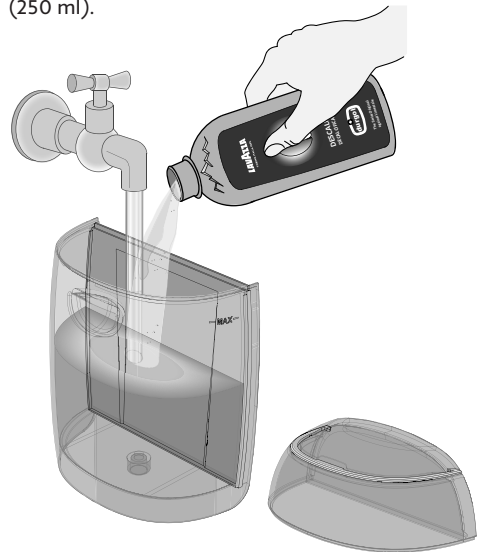

- i** *Mögliche Spritzer oder Tropfen mit einem feuchten Tuch reinigen.*



- 4** Den Tank wieder auf der Maschine montieren.
- 5** Einen angemessenen Behälter unter den Ausgießer stellen.

- 6** Beide Tasten für einen Zeitraum von 3 bis 10 Sekunden drücken.

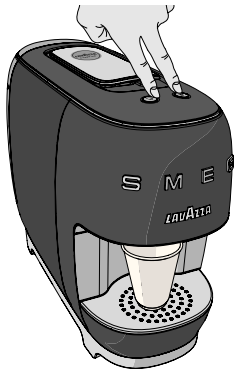
! Nach Anfrage der Entkalkung durch gleichzeitiges Drücken der beiden Tasten kann der Entkalkungszyklus **NICHT** mehr gelöscht werden, und der Entkalkungszyklus muss bis zum Ende ausgeführt werden.



- 7** Die Maschine startet die Erhitzungsphase:

-  **ESPRESSO** mit orangem Licht
-  **ESPRESSO LUNGO** mit weißem Licht

Beide Tasten blinken (0,5 s ON/OFF) bis zur Beendigung des Erhitzungsverfahrens.

- 8** Nach Beendigung der Erhitzungsphase ist die Taste  **ESPRESSO** mit orangem Dauerlicht die einzig verfügbare Taste für den Start der Entkalkung.

- i** Wenn keine Handlung erfolgt, versetzt sich die Maschine nach 9 Minuten in Standby, und die Abfolge für den Zugriff auf das Entkalkungsverfahren muss wiederholt werden.

- 9** Die Taste  **ESPRESSO** drücken um den Entkalkungszyklus zu starten,

- i** Ein anhaltender Druck erzeugt keine Wirkung auf die Maschine.



- 10** Die Entkalkung besteht aus einer Ausgabe von 60 ml Lösung im Wechsel mit 15 Sekunden Pause bis zur Entleerung des Tanks.

Während der Entkalkung blinkt die **ESPRESSO**  -Taste mit orangem Licht (1 s ON/OFF).

Nach dem Start des Entkalkungsverfahrens kann dieses nicht unterbrochen werden, bis die Maschine die Gesamtmenge der Entkalkungslösung und des Spülwassers ausgegeben hat.

Auch wenn die Maschine wegen eines Stromausfalls in Standby versetzt wird, bedeutet das, dass das Verfahren auf den Punkt rückgestellt wird, an dem es unterbrochen wurde.

Die Abfolge wiederholt sich, bis die Entleerung des Tanks erreicht wird (ca. 500 ml entsprechend 6 Ausgaben).

- i** Außerdem ist es möglich, das Entkalkungsverfahren einfach durch Drücken der  **ESPRESSO**-Taste in Pause zu versetzen.
Durch Drücken dieser Taste ist es auch möglich, das Entkalkungsverfahren wieder zu starten.

- 11** Während der Pause den für das Auffangen der Lösung verwendeten Behälter entleeren.

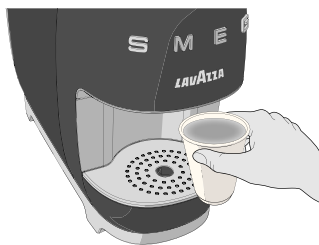

Das Ende der Entkalkungsphase wird folgendermaßen angezeigt:

-  **ESPRESSO** mit orangem Dauerlicht;
-  **ESPRESSO LUNGO** mit weißem Dauerlicht.

- 12** Den Wassertank entfernen, spülen und sorgfältig waschen. Den Behälter mit frischem Trinkwasser ohne Kohlensäure bis zum MAX Füllstand füllen.

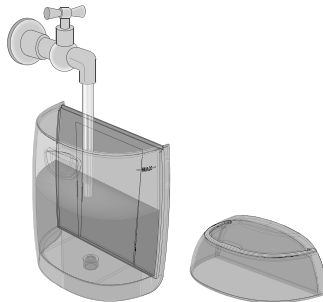

Den Tank wieder auf der Maschine montieren, und einen angemessenen Behälter unter den Ausgießer stellen.

- 13** Die  **ESPRESSO**-Taste wieder drücken, um die Spülphase zu starten.



Während des Spülens blinkt die  **ESPRESSO**-Taste mit orangem Licht.

Das Spülen erfolgt kontinuierlich, bis eine Menge von 2 Litern Wasser erreicht wird. Es wird notwendig sein, den Behälter mehrmals zu füllen.

- i** Sollte während der Spülphase die Entleerung des Behälters festgestellt werden, gibt die Maschine folgende Anzeige aus:

-  **ESPRESSO** mit orangem Dauerlicht;
-  **ESPRESSO LUNGO** mit weißem Blinklicht.

Außerdem ist es möglich, das Spülverfahren einfach durch Drücken der  **ESPRESSO**-Taste in Pause zu versetzen.

- 14** Am Ende des Spülens kehrt die Maschine in die Erhitzungsphase zurück, danach ist sie für die Ausgabe bereit.

LÖSUNGEN FÜR MÖGLICHE PROBLEME

DE

Vorgefundenes Problem	Mögliche Ursache	Lösung
Die Maschine lässt sich nicht einschalten. Die Kontrolllampen sind nach dem Drücken der Start-/Ausgabetasten ausgeschaltet.	<ul style="list-style-type: none"> » Die Maschine ist nicht an das Stromnetz angeschlossen. » Die Maschine ist an Steckdosenleisten oder an einen nicht funktionierenden Mehrfachstecker angeschlossen. » Stromversorgung nicht vorhanden. 	<ul style="list-style-type: none"> » Die Maschine an das Stromnetz anschließen. » Die Maschine direkt an das Stromnetz anschließen. » Überprüfen, ob Strom vorhanden ist, indem ein anderes elektrisches Gerät an die Stromversorgung angeschlossen wird. » Sollte das Problem weiterhin bestehen, den Lavazza-Kundendienst* kontaktieren
Es dauert lange, bis die Maschine sich erwärmt.	<ul style="list-style-type: none"> » Lagerung der Maschine in zu kalten Umgebungen (Bsp.: Keller/ Garage). » Die Maschine ist stark verkalkt. 	<ul style="list-style-type: none"> » Die Maschine in einer angemessenen Umgebung aufbewahren und zwei 2 Ausgaben ohne Kapseln durchführen. » Die Maschine entkalken. » Sollte das Problem weiterhin bestehen, den Lavazza-Kundendienst* kontaktieren.
Laute Maschine.	<ul style="list-style-type: none"> » Instabile Auflageebene. » Stromkabel schlecht positioniert. » Bewegliche Teile nicht korrekt eingesetzt. » Kein Wasser im Tank. » Kapsel nicht vorhanden. 	<ul style="list-style-type: none"> » Die Auflageebene überprüfen. » Die korrekte Positionierung des Kabels in der Basis der Maschine überprüfen. » Die beweglichen Teile korrekt einsetzen. » Frisches Trinkwasser nachfüllen. » Eine Lavazza A MODO MIO-Kapsel oder kompatible Kapsel einlegen. » Sollte das Problem weiterhin bestehen, den Lavazza-Kundendienst* kontaktieren.
Es erfolgt keine Ausgabe der Maschine.	<ul style="list-style-type: none"> » Elektrischer Fehler: die Tasten funktionieren nicht. » Kein Wasser im Tank. » Tank nicht korrekt eingesetzt. » Fehlender Start. 	<ul style="list-style-type: none"> » Eine der beiden Tasten drücken und die Funktion der Kontrolllampe (weiß blinkend) und des Maschinenstarts überprüfen. » Frisches Trinkwasser nachfüllen. » Den Tank korrekt einsetzen. » Das Verfahren für den Maschinenstart wiederholen. » Sollte das Problem weiterhin bestehen, den Lavazza-Kundendienst* kontaktieren.

Vorgefundenes Problem	Mögliche Ursache	Lösung
Die Maschine verliert Wasser aus dem hinteren Teil.	<ul style="list-style-type: none"> » Tank nicht korrekt eingesetzt. » Beschädigter Tank. 	<ul style="list-style-type: none"> » Den Tank korrekt einsetzen. » Den Tank auf Lecks überprüfen, indem dieser von der Maschine getrennt gehalten wird. » Sollte das Problem weiterhin bestehen, den Lavazza-Kundendienst* kontaktieren.
Die Maschine verliert Wasser aus dem vorderen Teil.	<ul style="list-style-type: none"> » Verwendete Kapselschublade nicht korrekt eingesetzt. » Behälter für verbrauchte Kapseln voll. » Kapsel eingeklemmt. » Kapsel nicht geeignet. 	<ul style="list-style-type: none"> » Die Kapselschublade korrekt einsetzen. » Die Kapselschublade und die Tropfschale entleeren und reinigen. » Den Ladehebel der Kapseln anheben und senken. Sollte dies nicht ausreichend sein, die Maschine vom Stromnetz trennen und die Kapsel manuell aus der Leitung lösen. » Lavazza A MODO MIO-Kapsel oder kompatible Kapsel verwenden. » Sollte das Problem weiterhin bestehen, den Lavazza-Kundendienst* kontaktieren.
Die Kapsel fällt nicht in den Behälter der verbrauchten Kapseln.	Kapsel verklemmt oder verklebt	<ul style="list-style-type: none"> » Den Ladehebel der Kapseln anheben und senken. Sollte dies nicht ausreichend sein, die Maschine vom Stromnetz trennen und die Kapsel manuell aus der Leitung lösen. » Sollte das Problem weiterhin bestehen, den Lavazza-Kundendienst* kontaktieren.
Der Ladehebel erreicht nicht die Ausgabeposition oder erfordert eine exzessive Schließkraft.	<ul style="list-style-type: none"> » Behälter für verbrauchte Kapseln voll. » Kaffeekapseln falsch eingelegt. 	<ul style="list-style-type: none"> » Den Behälter für verbrauchte Kapseln leeren. » Den Ladehebel der Kapseln anheben und senken. Sollte dies nicht ausreichend sein, die Maschine vom Stromnetz trennen und die Kapsel manuell aus der Leitung lösen. » Sollte das Problem weiterhin bestehen, den Lavazza-Kundendienst* kontaktieren.
Espressotaste mit blinkendem orangefarbenem Licht und langer Espressotaste aus.	» Maschine defekt.	» Den Lavazza-Kundendienst* kontaktieren.
Weißer schnell blinkende Kontrolllampen.	» Behälter für verbrauchte Kapseln voll.	» Die Schublade der verwendeten Kapseln leeren und eine Start-/Ausgabetaaste drücken, um die Maschine zurück zu stellen.

LÖSUNGEN FÜR MÖGLICHE PROBLEME

DE

Vorgefundenes Problem	Mögliche Ursache	Lösung
Der Kaffee fließt zu schnell aus, es bildet sich keine Kaffeecreme.	<ul style="list-style-type: none"> » Kapsel nicht geeignet. » Behälter für verbrauchte Kapseln voll. 	<ul style="list-style-type: none"> » Eine Lavazza A MODO MIO-Kapsel oder kompatible Kapsel einlegen. » Den Hebel in die Ruheposition zurückstellen und eine neue Kaffee kapsel einlegen. » Sollte das Problem weiterhin bestehen, den Lavazza-Kundendienst* kontaktieren.
Der Kaffee ist kalt.	<ul style="list-style-type: none"> » Ausgabe von Tropfen, Hydraulikkreislauf verstopft. » Die Maschine ist stark verkalkt. 	<ul style="list-style-type: none"> » Den Reinigungszyklus der Maschine durchführen. » Die Maschine entkalken. » Sollte das Problem weiterhin bestehen, den Lavazza-Kundendienst* kontaktieren.
Die ausgegebene Kaffeemenge ist unzureichend oder exzessiv.	<ul style="list-style-type: none"> » Falsche Programmierung der Dosierungen. 	<ul style="list-style-type: none"> » Eine Programmierung der Kaffeedosierungen durchführen. » Sollte das Problem weiterhin bestehen, den Lavazza-Kundendienst* kontaktieren.
Der Kaffee wird nicht usgegeben und aus dem Kapsleinwurfach tritt Dampf aus.	<ul style="list-style-type: none"> » Der Ladehebel wurde nicht in die Ausgabeposition gestellt. 	<ul style="list-style-type: none"> » Den Ladehebel in die Ausgabeposition stellen. » Sollte das Problem weiterhin bestehen, den Lavazza-Kundendienst* kontaktieren.
Der Kaffee tropft heraus.	<ul style="list-style-type: none"> » Defekte Kapsel. » Auslauf/Hydraulikkreislauf verstopft. » Die Maschine ist stark verkalkt. 	<ul style="list-style-type: none"> » Die Kapsel durch eine neue ersetzen. » Den Zyklus der Kaffeeabgabereinigung durchführen » Die Maschine entkalken. » Sollte das Problem weiterhin bestehen, den Lavazza-Kundendienst* kontaktieren.
Eine der beiden Tasten funktioniert nicht und die betreffende LED ist ausgeschaltet.	<ul style="list-style-type: none"> » Mechanische Blockierung 	<ul style="list-style-type: none"> » Die Einspeisung der Maschine durch Abzug des Steckers für 10 Sekunden unterbrechen, dann wieder zuschalten. Die Maschine einschalten und die korrekte Funktion beider Tasten kontrollieren. » Sollte das Problem weiter bestehen, kann die Maschine jedoch noch mit der anderen Taste benutzt werden. In diesem Fall besteht für die funktionierende Taste nicht mehr die automatische Dosierung, sondern die Dosis steht frei und nur der Benutzer kann entscheiden, wann die Dosis unterbrochen werden soll. » Sollte das Problem weiterhin bestehen, den Lavazza-Kundendienst* kontaktieren.

* Für beliebige Probleme, die in den oben genannten Fällen nicht aufgeführt sind, den Lavazza-Kundendienst kontaktieren.

DE

TECHNISCHE EIGENSCHAFTEN

- Nennspannung: Siehe das Maschinenschild
- Nennleistung: Siehe das Maschinenschild
- Einspeisung: Siehe das Maschinenschild
- Abmessungen: Höhe 286 mm
Breite 156 mm
Tiefe 370 mm
- Gewicht: ca. 3,5 kg
- Wassertank: 0,9 L - ausziehbar
- Für den Aufbau verwendete Materialien:
 - Gehäuse: ABS + Metall
 - Hebel: verchromt
 - Ausführungen: verchromt
 - Rost: Abdeckung aus Metall + Polierung
- Kabellänge: 90 cm. Schuko



Lavazza A MODO MIO-Kundenservice

+49 69 631 551 33

DE.Kundenservice@lavazza.com

⚠ Uso previsto:

Este aparato está destinado para ser utilizado en aplicaciones domésticas y similares, como:

- zonas para cocinar reservadas al personal en las tiendas, en las oficinas y en otros ambientes profesionales;
- granjas;
- hoteles, moteles y otros ambientes con carácter residencial, para ser utilizado por los clientes;
- ambientes tipo “Bed and Breakfast.

El uso incorrecto del aparato puede ser causa de accidentes.

Se prohíbe cualquier modificación técnica.

El aparato puede ser utilizado por niños de edad no inferior a 8 años y por personas con capacidades físicas, sensoriales o mentales limitadas, sin experiencia o cuyos conocimientos son insuficientes, siempre que estén bajo la supervisión de un adulto o bien después de haber recibido las instrucciones necesarias para utilizar en condiciones seguras el aparato y estar enterados de los peligros que el uso del mismo conlleva. Los niños no deben jugar con el aparato. La limpieza y el mantenimiento son operaciones a cargo del usuario y no deberán ser realizadas por niños sin la supervisión de una persona adulta.

⚠ Ubicación:

Sitúe la máquina de café en un lugar seguro, donde nadie pueda volcarla ni resultar herido. No coloque la máquina en lugares con una temperatura inferior a 5 °C, ya que el hielo podría estropearla. No utilice la máquina de café a la intemperie. No instale la máquina sobre superficies muy calientes y/o cerca de fuentes de calor. Cuando se está utilizando la máquina de café, ésta no debe estar dentro de un armario

⚠ Alimentación eléctrica:

Conectar la máquina de café solamente a tomas de corriente idóneas y provistas de la conexión a tierra. La tensión debe corresponderse con la indicada en la placa de datos técnicos de la máquina.

**Cable de alimentación:**

No utilice la máquina de café si el cable de alimentación es defectuoso. Si el cable de alimentación está dañado, debe ser sustituido por el fabricante, por el servicio de asistencia técnica, para evitar cualquier riesgo. No dejar que el cable de alimentación pase por esquinas o aristas cortantes o sobre objetos muy calientes. No transportar o tirar de la máquina de café sujetándola por el cable. No desconectar la clavija tirando del cable; no tocarla con las manos mojadas. Evitar que el cable de alimentación caiga libremente desde mesas o estanterías.

**Peligro de electrocución:**

No permitir que las partes sujetas a tensión eléctrica entren en contacto con el agua. Este aparato no debe sumergirse.

**Proteger a los niños menores de 8 años de edad:**

Vigile a los niños para evitar que jueguen con el aparato. Los niños no se dan cuenta del peligro que entrañan los electrodomésticos. No deje a su alcance los materiales utilizados para embalar la máquina.

**Peligro de quemaduras:**

No toque las piezas calientes (porta cápsulas, etc.) justo después de utilizar el aparato. Durante la preparación del café, tenga cuidado con las posibles salpicaduras de líquido caliente.

**Limpieza:**

Antes de limpiar la máquina, es indispensable que desconecte la clavija de la toma de corriente y que espere a que la máquina se enfríe. ¡No sumerja la máquina en agua! Está totalmente prohibido manipular el interior de la máquina. Cambiar el agua en el depósito después de 3 días de no utilizar la máquina de café. Para no dañar el aparato durante la limpieza, no utilizar detergentes alcalinos sino un paño suave y un detergente delicado.

**Almacenamiento de la máquina:**

Cuando la máquina permanezca en desuso durante un periodo de tiempo prolongado, desconecte la clavija de la toma de corriente y guárdela en un lugar seco al que los niños no puedan acceder. Protéjala del polvo y la suciedad.

**Reparaciones/mantenimiento:**

En caso de averías, defectos o sospecha de avería después de una caída, desconecte inmediatamente la clavija de la toma de corriente. No utilice una máquina defectuosa. Solo los Centros de Asistencia Técnica autorizados pueden manipular la máquina y repararla. En caso de que se manipule la máquina en centros no autorizados, se declina cualquier responsabilidad por los posibles daños que puedan producirse.

**Depósito de agua:**

Vierta en el depósito únicamente agua fresca potable sin gas. No ponga en marcha la máquina si no hay suficiente agua en el depósito.

**Ranura para la inserción de cápsulas:**

En la ranura para la inserción de cápsulas se deben colocar únicamente cápsulas Lavazza A MODO MIO o compatibles; evitando introducir los dedos o cualquier otro objeto. Las cápsulas son descartables y se usan una sola vez.

**Eliminación de la máquina al final de su vida útil:**

INFORMACIÓN PARA LOS USUARIOS: el símbolo del cubo de la basura tachado presente en el aparato y/o en el embalaje del mismo indica que el producto al final de su vida útil, deberá ser eliminado de modo diferente a los demás residuos normales. Por lo tanto, una vez finalizada la vida útil, la máquina se deberá llevar a un centro de recogida diferenciada específico para residuos eléctricos y electrónicos. La recogida diferenciada adecuada del aparato fuera de servicio para su posterior reciclaje, tratamiento y eliminación ambientalmente compatible, contribuye a evitar posibles efectos nocivos sobre el medioambiente y sobre la salud, y favorece la reutilización y/o el reciclaje de los materiales que componen la máquina. La eliminación abusiva del producto por parte del usuario conlleva a sanciones administrativas previstas por la normativa vigente.

CONTENIDO DE LA CAJA *

- Máquina **A MODO MIO SMEG**
- Kit de bienvenida compuesto por 9 cápsulas surtidas Lavazza **A MODO MIO**;
- Manual de instrucciones;
- Guía;
- Hoja de la garantía.

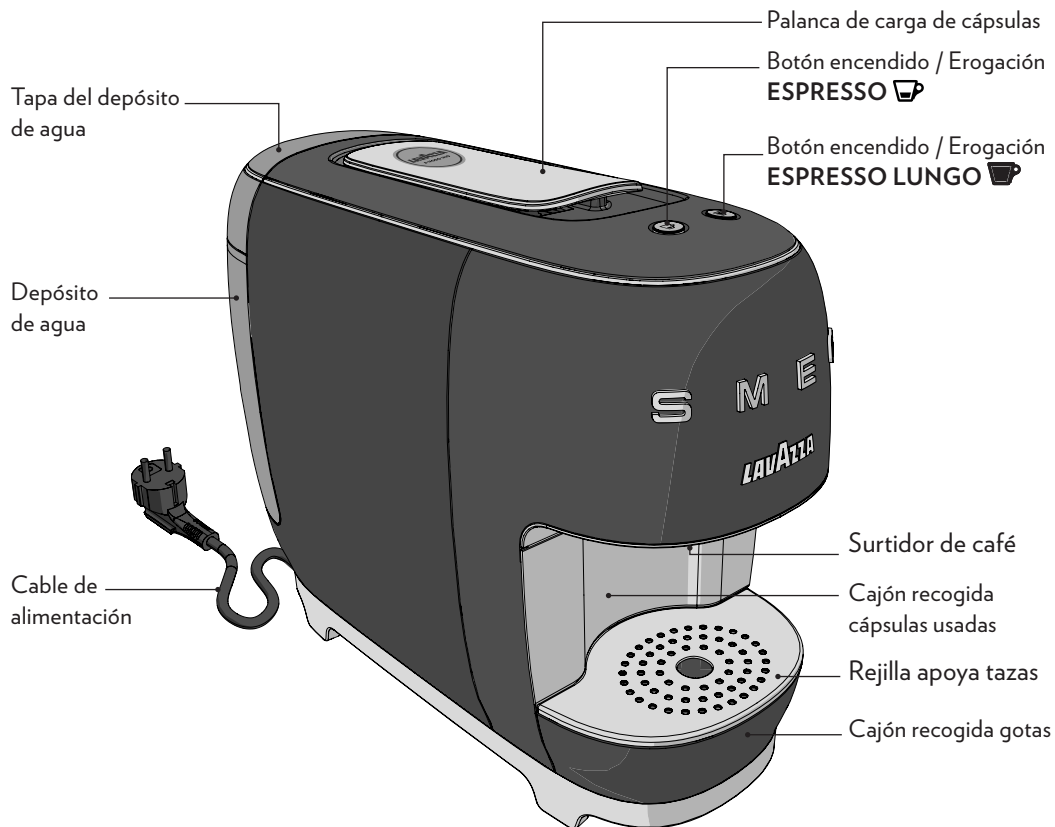

* Las características y el contenido pueden variar en función del mercado de referencia

PREPARACIÓN DE LA MÁQUINA

ES

- !** Lavazza declina cualquier responsabilidad en caso de que se produzcan daños a causa de:
- uso indebido de la máquina y utilización distinta al uso previsto;
 - reparaciones realizadas en centros de asistencia técnica no autorizados;
 - modificación del cable de alimentación;
 - modificación de cualquier componente de la máquina;
 - utilización de piezas de recambio y accesorios no originales;
 - falta de descalcificación;
 - almacenaje por debajo de los 4 °C;
 - utilización en lugares con una temperatura inferior a los 10 °C y superior a los 40 °C;
 - utilización en lugares con una humedad relativa superior al 95%;
 - utilización de cápsulas no compatibles.
- En estos casos, la garantía pierde su validez.

PUESTA EN MARCHA DE LA MÁQUINA

- !** Coloque la máquina en una superficie plana y estable, alejada del agua y de fuentes de calor. No conectar la máquina a la alimentación eléctrica. Los daños causados a la máquina a causa del incumplimiento de estas indicaciones no quedan cubiertos por la garantía.

- 1** Levante y quite la tapa del depósito de agua, a continuación, extraiga el depósito.
- 2** Aclarar el depósito antes de utilizarlo.

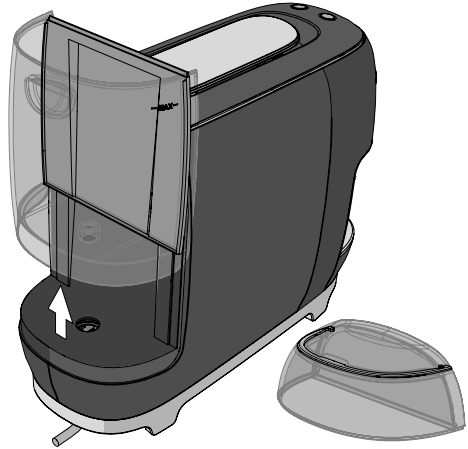

- 3** Llene el depósito de agua hasta el nivel MAX. indicado. Utilice únicamente agua potable fresca sin gas.
 - 4** Montar nuevamente el depósito y cerrar con la tapa.
- !** El uso de agua caliente y otros líquidos podría dañar el depósito y la máquina. No ponga en marcha la cafetera sin agua: asegurarse de que haya una cantidad suficiente dentro del depósito.

- 4** Introduzca la clavija del cable de alimentación en la toma de corriente.

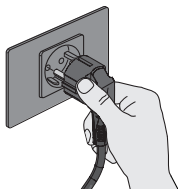

- 5** Presionar uno de los dos botones de encendido/suministro para encender la máquina.



- 6** La máquina inicia el ciclo de calentamiento. Los botones de encendido/erogación comienzan a parpadear con luz blanca.

- i** *Presionando uno de los dos botones de encendido/suministro durante el ciclo de calentamiento es posible programar la bebida que se suministrará después del final del ciclo.*

- 7** La máquina está lista cuando los botones de encendido/suministro se encienden con luz fija blanca.

- 8** En el primero encendido efectuar una erogación de cerca 0.5 litros de agua sin cápsula colocando un recipiente debajo del erogador del café.

- i** *Dado que el circuito hidráulico de la máquina está vacío, es posible que la máquina realice automáticamente hasta 5 intentos de erogación para conseguir el llenado completo.*

FUNCIÓN DE ESPERA

A fin de garantizar el ahorro energético, después de 2 minutos pasará a la modalidad de consumo bajo y transcurridos otros 7 minutos pasará automáticamente a la modalidad stand-by.

Se puede colocar la máquina en modalidad stand-by manualmente, antes de los 9 minutos, manteniendo presionado al mismo tiempo los dos botones al menos 3 segundos.

En ese momento los botones se apagarán para mostrar este estado.

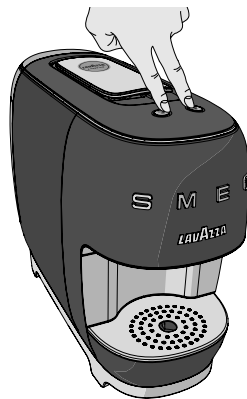

Al pulsar uno de los dos botones la máquina se reactiva.

SUMINISTRO DE CAFÉ

- i** *Asegurarse de que los botones de encendido/suministro son encendido con luz fija blanca.*
 - i** *Para poder disfrutar de los cafés a una temperatura siempre ideal, se aconseja precalentar la taza con agua caliente. Sitúe la taza debajo del surtidor sin introducir la cápsula. Presionar uno de los botones de encendido/suministro para suministrar agua caliente suficiente a precalentar la taza. Vaciar la taza.*
- 1** Situar debajo del surtidor una taza para erogar un **ESPRESSO** ☕.
 - 2** O bien colocar una taza grande para erogar un **ESPRESSO LUNGO** ☕.

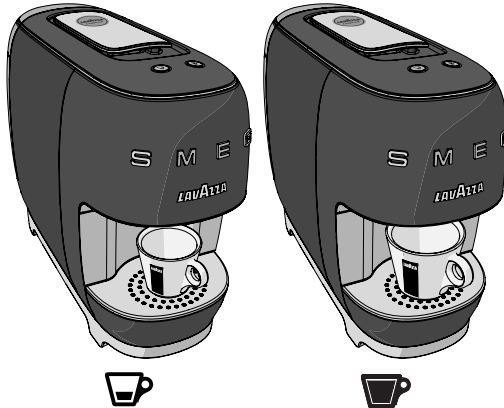

- 3** Levantar la palanca de carga de cápsulas hasta que se bloquee para abrir el compartimento de introducción de cápsulas.

- !** Las cápsulas monodosis han sido diseñadas para ofrecer un único café/bebida. **NO** reutilice las cápsulas tras su uso. La inserción de 2 o más cápsulas a la vez provocará el mal funcionamiento de la máquina.
 - !** No introducir los dedos u objetos en el compartimento de inserción de cápsulas. En el compartimento de inserción de cápsulas deben introducirse exclusivamente cápsulas Lavazza A MODO MIO o compatibles.
- 4** Introducir una cápsula en el compartimento de introducción de cápsulas.



- 5** Bajar la palanca de carga de cápsulas para cerrar el compartimento de introducción de cápsulas.

- 6 Pulsar uno de los dos botones para comenzar la erogación.

 ESPRESSO (30 cc)

 ESPRESSO LUNGO (60 cc)

Realizar la erogación, el botón elegido queda encendido con la luz intermitente blanca.

- i Si durante el ciclo de erogación se interrumpe la alimentación eléctrica, restablecerla y reanudar el procedimiento de erogación del café.





- 7 La máquina finaliza el suministro una vez obtenida la dosis de café programada.



Para un nuevo suministro, aguardar a que el botón seleccionado de encendido/suministro quede encendido con luz fija blanca.



- i Al transcurrir 2 minutos sin uso, la máquina entra en modo bajo consumo. Cuando se pulsa uno de los dos botones para realizar la erogación, la máquina comienza el calentamiento hasta llegar a la temperatura de funcionamiento, una vez alcanzada, comienza la erogación automáticamente.

- i Si durante el ciclo de erogación faltase agua en el depósito, la máquina realizará 5 intentos de erogación, pasados los cuales indicará esta condición del siguiente modo:

-  Luz blanca fija en el botón seleccionado;
-  Luz blanca intermitente en el otro botón.

Continuar como sigue:

- Llenar el depósito con agua hasta alcanzar el nivel MÁX indicado.
- Presionar el botón de encendido/erogación  elegido previamente. El botón comienza a parpadear
-  y reinicia el procedimiento de erogación del café.

- i Después de 6 dosificaciones, ambos botones de encendido/erogación   comenzarán a parpadear velozmente con luz blanca, indicando que el cajón recoge cápsulas está lleno. Vaciar el cajón recogida cápsulas y presionar uno de los dos botones para reajustar la máquina.

PROGRAMACIÓN DE LA DOSIS

- 1 Colocar la taza o la tacita debajo del surtidor.
- 2 Levantar la palanca de carga hasta que se detenga e insertar una cápsula en el compartimiento de inserción cápsulas.



- 3 Bajar la palanca de carga de cápsulas para cerrar el compartimento de introducción de cápsulas.
- 4 Presionar y mantener presionado uno de los dos botones de erogación del café. El botón seleccionado parpadeará y la máquina entrará en modo de programación.
- 5 Una vez obtenida la cantidad de café deseada, soltar el botón para interrumpir el suministro de café.

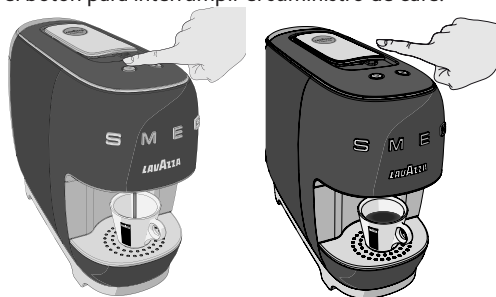

i Si al pulsar y mantener pulsado un botón la erogación no comienza de forma inmediata, significa que la máquina está en el modo ahorro energético.

Mantener pulsado el botón hasta que se alcance la temperatura de ejercicio, la erogación comenzará y será posible programar la dosis deseada soltando el botón una vez realizada.

i Es posible modificar la cantidad de café que se dosifica:

Mínima 15 cc

Máxima 250 cc

Si la programación de la dosis es inferior al valor mínimo permitido de 15 cc, al soltar el botón, la erogación continuará hasta alcanzar la dosis prefijada antes.

Si la programación de la dosis supera el máximo permitido de 250 cc, la erogación finalizará y la dosis programada quedará fijada en el valor máximo.

i Si mientras se está programando la dosis se interrumpe la alimentación eléctrica, deberá repetirse el procedimiento de programación de la dosis.

Si durante una programación de la dosis la máquina indica que falta agua en el depósito, será necesario repetir el procedimiento de programación de la dosis después del agregado del agua.

MANTENIMIENTO Y LIMPIEZA

! Lave los componentes (excepto los eléctricos) con agua fría/templada y paños o esponjas no abrasivos.

Nunca utilice disolventes, alcohol, sustancias agresivas u hornos para secar los componentes de la máquina.

LIMPIEZA DEL SURTIDOR DE CAFÉ

La limpieza del surtidor debe realizarse semanalmente erogando un **ESPRESSO LUNGO** ☕ pero sin introducir la cápsula.



LIMPIEZA DEL DEPÓSITO DE AGUA

! Se desaconseja dejar agua en el circuito y en el depósito durante más de 3 días.

1 Cada 2 o 3 días vaciar, aclarar y llenar nuevamente el depósito con agua fresca.

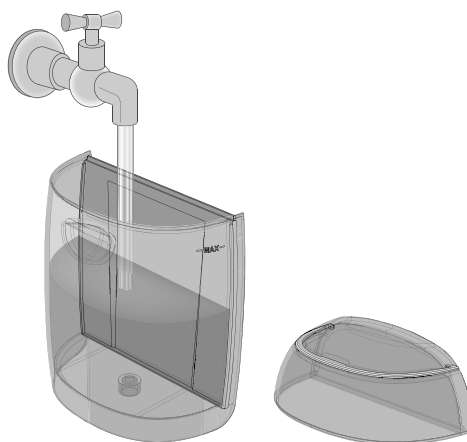



2 Realizar una erogación (sin cápsula) antes de dosificar un café o una bebida.

i Se puede lavar en lavavajillas solo el depósito. La tapa del depósito **NO** debe lavarse en lavavajillas.

LIMPIEZA DEL CAJÓN DE RECOGIDA DE CÁPSULAS USADAS Y CAJÓN DE RECOGIDA DE GOTAS

- i** Vaciar el cajón de recogida de cápsulas usadas cada vez que la máquina lo indica o como máximo cada 2/3 días.
 Verificar periódicamente que el cajón de recogida de cápsulas usadas y el cajón de recogida de gotas no estén llenos para evitar el funcionamiento incorrecto y daños en la máquina.

Cuando el cajón de recogida de cápsulas usadas está lleno, ambos botones de encendido/erogación   comienzan a parpadear velozmente con luz blanca.

- 1** Quitar el cajón de las cápsulas usadas junto con el cajón recogida de gotas.



- 2** Extraer y vaciar el cesto recoge cápsulas.

- 3** Quitar la rejilla apoya taza, desmontar y vaciar el cajón recoge gotas y el cajón de desagote del agua.

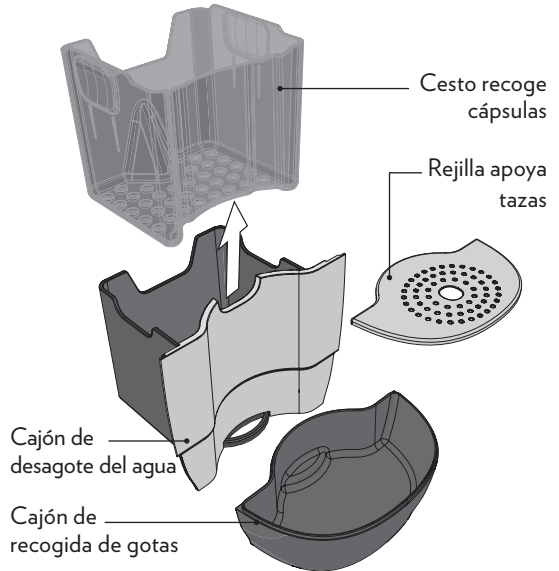

- 4** Lavar todos los componentes con agua tibia.

- i** Se pueden lavar en lavavajillas los siguientes componentes: cesto de recogida de cápsulas usadas, la rejilla apoya tazas, el cajón recogida de gotas y el depósito de agua.
NO se puede lavar el cajón de desagote del agua y la tapa del depósito en el lavavajillas.

- 5** Secar todas las piezas antes de volver a montarlas.

- 6** Volver a insertar en la máquina el cajón recogida de gotas junto con todas sus piezas.

DESCALCIFICACIÓN

- !** Leer atentamente las instrucciones para la descalcificación.

La formación de cal es una consecuencia normal del uso de la máquina. Es necesario realizar una descalcificación después de cada 2 o 3 meses de uso de la máquina o cuando se observa una reducción del caudal de agua.

El ciclo de descalcificación lo solicita la máquina solo cuando está en el estado listo para encenderse de:

 **ESPRESSO** parpadea alternando durante 1 seg entre luz blanca y luz naranja.

 **ESPRESSO LUNGO** con luz blanca fija.

Si no se interviene, pasados 9 minutos la máquina entrará en stand-by.

El aviso se visualiza cada vez que la máquina sale del estado stand-by, y desaparecerá cuando se realice el procedimiento de descalcificación.

- !** No utilice en ningún caso vinagre como descalcificante.

Una vez iniciado, el ciclo debe continuarse hasta su finalización.

No apagar la máquina durante el ciclo de descalcificación

No dejar la máquina sin vigilancia durante el ciclo de descalcificación.

No ingiera la solución descalcificante el líquido que brote del surtidor hasta que se haya completado el ciclo.

- i** Para llevar a cabo la descalcificación, se recomienda utilizar el producto **DESCALCIFICANTE Lavazza**.

El procedimiento de descalcificación puede habilitarse solamente desde la condición de stand-by, es decir con los led de los botones de erogación apagados.

- 1** Verificar que el interior del compartimento de introducción de cápsulas esté vacío.
- 2** Extraiga y vacíe el depósito del agua.
- 3** Llenar el depósito con el contenido del **DESCALCIFICANTE Lavazza** (250 ml) y agua (250 ml).

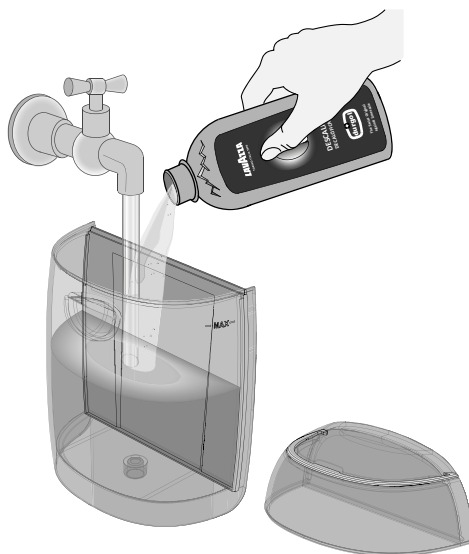

- i** Limpiar eventuales salpicaduras o gotas con un paño húmedo.

- 4** Volver a montar el depósito en la máquina.
- 5** Colocar debajo del surtidor un contenedor del tamaño adecuado.

- 6** Presionar ambos botones por un lapso de tiempo de entre 3 y 10 segundos.

! Una vez solicitada la descalcificación, pulsando los dos botones simultáneamente, **NO** será posible anular el ciclo y deberá ejecutarse completamente hasta el final.

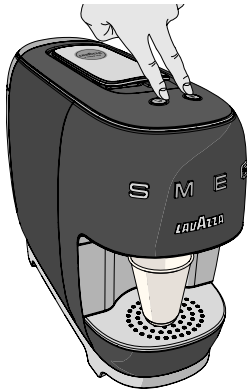

- 7** La máquina comienza la fase de calentamiento:

-  **ESPRESSO** con luz naranja;
-  **ESPRESSO LUNGO** con luz blanca;

Ambos botones parpadean (0,5 seg ON/OFF) hasta que el proceso de calentamiento de completa.

- 8** Una vez finalizada la fase de calentamiento, el botón  **ESPRESSO** con la luz naranja fija será el único disponible para poner en marcha la descalcificación.

i *Si no se interviene, pasados 9 minutos la máquina entrará en stand-by y será necesario repetir la secuencia para iniciar el proceso de descalcificación.*

- 9** Presionar el botón  **ESPRESSO** para activar el ciclo de descalcificación.

i *Una presión prolongada no genera ningún efecto en la máquina.*



- 10** La descalcificación consiste en dosificar 60 ml de solución con una pausa de 15 segundos hasta que el depósito se vacíe.

Durante el proceso de descalcificación, el botón **ESPRESSO**  parpadea con luz naranja (1 seg ON/OFF).

Al iniciarse el proceso de descalcificación no será posible interrumpirlo hasta que la máquina haya eliminado la cantidad total de solución descalcificadora y el agua del aclarado.

Esto significa que incluso si la máquina entra en stand-by debido a la interrupción de corriente, el proceso recomenzará a partir del punto en que fue interrumpido.

La secuencia se repite hasta que se vacía el depósito (de aprox. 500 ml correspondiente a 6 erogaciones).

- i** También será posible poner en pausa el proceso de descalcificación simplemente presionando el botón  **ESPRESSO**.
Al presionar este botón será posible reiniciar el procedimiento de descalcificación.

- 11** Durante las pausas vaciar el contenedor empleado para recoger la solución,

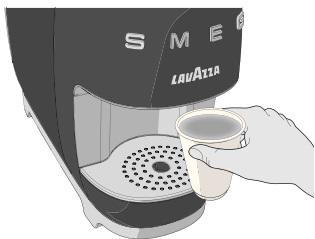

El final de la fase de descalcificación será visualizada con:

 **ESPRESSO** con luz naranja fija;

 **ESPRESSO LUNGO** con luz blanca fija.

- 12** Retirar el depósito de agua, enjuagarlo y lavarlo cuidadosamente. Llenarlo con agua fresca potable sin gas hasta el nivel MÁX.

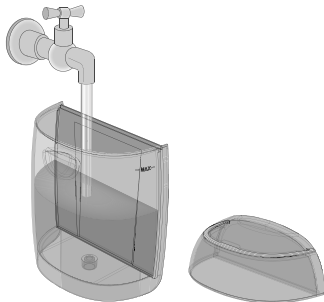

Montar el depósito en la máquina y colocar un contenedor del tamaño adecuado debajo del surtidor.

- 13** Presionar nuevamente el botón  **ESPRESSO**, para comenzar la fase de aclarado.



- 14** Durante el aclarado, el botón  **ESPRESSO** parpadeará con luz naranja.
El aclarado se realizará en modo constante hasta que se alcance la cantidad de 2 litros de agua.
Será necesario llenar el depósito varias veces.

- i** Si durante la fase de aclarado se produce el vaciado del depósito, entonces la máquina enviará la siguiente señal:

 **ESPRESSO** con luz naranja fija;

 **ESPRESSO LUNGO**
con luz blanca intermitente.

También será posible poner en pausa el proceso de aclarado, con solo presionar el botón  **ESPRESSO**.

Al finalizar el aclarado, la máquina volverá a la fase de calentamiento después de la cual estará lista para realizar la erogación.

RESOLUCIÓN DE LOS PROBLEMAS MÁS COMUNES

ES

Problema encontrados	Posibles causas	Solución
La máquina no se enciende. Testigo apagado tras presionar los botones de encendido/suministro.	<ul style="list-style-type: none"> » La máquina no está conectada a la red eléctrica. » La máquina está conectada a una toma múltiple o a una regleta que no funcionan. » No hay suministro eléctrico. 	<ul style="list-style-type: none"> » Conecte la máquina a la red eléctrica. » Conecte la máquina directamente a la red eléctrica. » Asegurarse de contar con corriente eléctrica conectando otro dispositivo eléctrico en la toma de alimentación. » Si el problema persiste dirigirse al S.C.L.*
La máquina tarda mucho tiempo en calentarse.	<ul style="list-style-type: none"> » Almacenamiento de la máquina en un ambiente demasiado frío (ej.: sótano/garaje). » La máquina tiene mucha cal. 	<ul style="list-style-type: none"> » Conservar la máquina en un ambiente adecuado y accionar 2 veces el suministro pero sin cápsulas. » Descalcifique la máquina. » Si el problema persiste dirigirse al S.C.L.*
La máquina es muy ruidosa.	<ul style="list-style-type: none"> » La máquina no está en una superficie estable. » Cable eléctrico mal colocado. » Partes móviles colocadas incorrectamente. » Falta agua en el depósito. » Cápsula no introducida. 	<ul style="list-style-type: none"> » Comprobar el plano de apoyo. » Comprobar que el cable esté colocado correctamente en la base de la máquina. » Colocar correctamente las partes móviles. » Rellene el depósito con agua fresca y potable. » Introducir una cápsula Lavazza A MODO MIO o compatible. » Si el problema persiste dirigirse al S.C.L.*
La máquina no efectúa el suministro.	<ul style="list-style-type: none"> » Avería eléctrica: los botones no funcionan. » Falta agua en el depósito. » Depósito colocado incorrectamente. » Falta de cebado. 	<ul style="list-style-type: none"> » Presionar uno de los botones y comprobar que funcione el testigo (debe encenderse y parpadear de color blanco) y que la máquina se ponga en funcionamiento. » Rellene el depósito con agua fresca y potable. » Colocar el depósito correctamente. » Repetir el procedimiento de puesta en funcionamiento de la máquina. » Si el problema persiste dirigirse al S.C.L.*

Problema encontrados	Posibles causas	Solución
La máquina pierde agua por la parte trasera.	<ul style="list-style-type: none"> » Depósito colocado incorrectamente. » Depósito dañado. 	<ul style="list-style-type: none"> » Colocar el depósito correctamente. » Comprobar que el depósito no tenga pérdidas cuando está separado de la máquina. » Si el problema persiste dirigirse al S.C.L.*
La máquina pierde agua por el frente.	<ul style="list-style-type: none"> » Cajón de cápsulas usadas colocado incorrectamente. » El cajón de las cápsulas usadas está lleno. » Cápsula atascada. » Cápsula no apta. 	<ul style="list-style-type: none"> » Colocar correctamente el cajón de cápsulas. » Vaciar y limpiar el cajón de las cápsulas usadas y el cajón de recogida de gotas . » Levantar y bajar la palanca de carga de cápsulas. En caso de no resultar suficiente, desconectar la máquina de la red eléctrica y retirar con la mano la cápsula del conducto. » Utilizar cápsulas Lavazza A MODO MIO o compatibles. » Si el problema persiste dirigirse al S.C.L.*
La cápsula no cae en el cajón de recogida de cápsulas usadas.	<ul style="list-style-type: none"> » Cápsula encajada o pegada 	<ul style="list-style-type: none"> » Levantar y bajar la palanca de carga de cápsulas. En caso de no resultar suficiente, desconectar la máquina de la red eléctrica y retirar con la mano la cápsula del conducto. » Si el problema persiste dirigirse al S.C.L.*
La palanca de carga no alcanza la posición de suministro o se requiere de fuerza excesiva para cerrarla.	<ul style="list-style-type: none"> » El cajón de las cápsulas usadas está lleno. » La cápsula se ha introducido mal. 	<ul style="list-style-type: none"> » Vacíe el cajón de las cápsulas usadas. » Levantar y bajar la palanca de carga de cápsulas. En caso de no resultar suficiente, desconectar la máquina de la red eléctrica y retirar con la mano la cápsula del conducto. » Si el problema persiste dirigirse al S.C.L.*
Botón Espresso con luz naranja intermitente y botón Espresso largo apagado.	<ul style="list-style-type: none"> » Máquina averiada. 	<ul style="list-style-type: none"> » Diríjase a un centro de asistencia técnica Lavazza
Botones encendido con destello rápido de color blanco.	<ul style="list-style-type: none"> » Bandeja de cápsulas usadas llena. 	<ul style="list-style-type: none"> » Vaciar la bandeja de cápsulas usadas y pulsar uno de los botones de encendido /suministro para reiniciar la máquina.

RESOLUCIÓN DE LOS PROBLEMAS MÁS COMUNES

ES

Problema encontrados	Posibles causas	Solución
El café brota muy rápido y no es cremoso.	<ul style="list-style-type: none"> » Cápsula no apta. » La cápsula ya ha sido usada. 	<ul style="list-style-type: none"> » Utilizar cápsulas Lavazza A MODO MIO o compatibles. » Vuelva a poner la palanca en posición de reposo e introduzca una cápsula nueva. » Si el problema persiste dirigirse al S.C.L.*
El café está frío.	<ul style="list-style-type: none"> » Suministro a gotas, circuito hidráulico obstruido. » La máquina tiene mucha cal. 	<ul style="list-style-type: none"> » Efectuar el ciclo de lavado de la máquina. » Descalcifique la máquina. » Si el problema persiste dirigirse al S.C.L.*
La cantidad de café suministrada es insuficiente o excesiva.	<ul style="list-style-type: none"> » Programación incorrecta de las dosis. 	<ul style="list-style-type: none"> » Efectuar una programación de la dosis de café. » Si el problema persiste dirigirse al S.C.L.*
No sale café del surtidor, pero sale vapor de la ranura para la inserción de cápsulas.	<ul style="list-style-type: none"> » La palanca de carga no se ha puesto en posición de preparación. 	<ul style="list-style-type: none"> » Devuelva la palanca de carga a la posición de preparación. » Si el problema persiste dirigirse al S.C.L.*
El café sale a gotas.	<ul style="list-style-type: none"> » Cápsula defectuosa. » Boquilla de suministro/circuito hidráulico obstruidos. » La máquina tiene mucha cal. 	<ul style="list-style-type: none"> » Sustituir la cápsula por una nueva » Limpie el surtidor de café » Descalcifique la máquina. » Si el problema persiste dirigirse al S.C.L.*
Uno de los dos botones no funciona y el LED correspondiente aparece apagado.	<ul style="list-style-type: none"> » Bloqueo mecánico 	<ul style="list-style-type: none"> » Desenchufar la máquina durante 10 segundos y volver a enchufar. Encender la máquina y comprobar que los dos botones funcionen correctamente » Si el problema persiste, podrá de todos modos, seguir utilizando la máquina con el otro botón; en este caso el botón que funciona no tendrá la dosificación automática, si no que será con dosis libre y será el usuario quien decidirá cuándo interrumpir la dosis » Si el problema persiste dirigirse al S.C.L.*

* En caso de problemas no contemplados en los casos listados anteriormente, dirigirse al Servicio a Clientes Lavazza (S.C.L.).

ES

CARACTERÍSTICAS TÉCNICAS

- Tensión nominal: Consulte la placa de datos técnicos de la máquina
- Potencia nominal: Consulte la placa de datos técnicos de la máquina
- Alimentación: Consulte la placa de datos técnicos de la máquina
- Dimensiones: Altura 286 mm
Anchura 156 mm
Profundidad 370 mm
- Peso: casi 3,5 kg
- Depósito de agua: 0,9 litros, extraíble
- Materiales utilizados para la carcasa:
 - Cuerpo: ABS + Metal
 - Palanca: cromada
 - Acabados: cromados
 - Rejilla: Cobertura de metal + bruñido
- Cable: 90 cm Schuko

Servicio a Clientes Lavazza A MODO MIO

 **+39 011 30 20 300**

info@lavazzamodomio.it

! Indicações de uso:

Este aparelho foi projectado para ser utilizado em ambientes domésticos e semelhantes, tais como:

- nas áreas para cozinhar reservadas ao pessoal em lojas, escritórios e em outros ambientes profissionais;
- nas quintas;
- utilização por clientes de hotéis, motéis e outros ambientes de carácter residencial;
- nos ambientes de tipo bed and breakfast.

O uso impróprio do aparelho pode causar possíveis acidentes.

É proibido realizar modificações técnicas.

A máquina pode ser utilizada por crianças com idade inferior aos 8 anos e por pessoas com capacidades físicas, sensoriais ou mentais reduzidas, ou sem experiência ou conhecimentos necessários, desde que sob vigilância ou depois de as mesmas receberem as instruções relativas à utilização em segurança da máquina e à compreensão dos perigos inerentes à mesma.

As crianças nunca devem brincar com a máquina. A limpeza e a manutenção a ser efectuada pelo utilizador não deve ser realizada por crianças sem supervisão.

! Localização:

Instalar a máquina de café num local seguro, onde ninguém se possa magoar ou fazê-la tombar. Não ter a máquina em locais com temperatura inferior a 5°C uma vez que o gelo a pode danificar. Não utilizar a máquina de café ao ar livre. Não pousar a máquina sobre superfícies muito quentes e/ou na proximidade de chamas livres.

Quando a máquina para café está em uso, não deve ser posicionada em um armário.

! Ligação à corrente:

Ligue a máquina para café somente em tomadas de voltagem adequadas e equipadas de aterramento eléctrico.

A tensão deve corresponder à indicada na placa da máquina.

**Cabo de corrente:**

Não usar a máquina de café se o cabo de corrente tiver defeito.

Se o cabo de corrente estiver danificado, deve ser substituído pelo fabricante ou pelo seu serviço de assistência técnica, a fim de evitar qualquer risco.

Não faça passar o fio de alimentação por ângulos, em cantos vivos e sobre objectos muito quentes. Não coloque ou puxe a máquina para café segurando-a pelo fio. Não extrair a tomada puxando-a pelo fio; não toca-la com as mãos molhadas. Evite que o fio de alimentação caia livremente de mesas ou prateleiras.

**Perigo de electrocussão:**

Não faça entrar em contacto com a água as partes submetidas à voltagem eléctrica. Este aparelho não deve ser imerso.

**Proteger as crianças com menos de 8 anos de idade:**

Manter as crianças sob vigilância para evitar que brinquem com o aparelho.

As crianças não se dão conta do perigo associado aos electrodomésticos.

Não deixar ao alcance das crianças os materiais utilizados para embalar a máquina.

**Perigo de queimaduras:**

Não tocar nas partes quentes (grupo porta-cápsulas, etc.) imediatamente após a utilização do aparelho.

Durante a saída da bebida, ter atenção a eventuais salpicos de líquido quente.

**Limpeza:**

Antes de limpar a máquina, é indispensável desligar a ficha da tomada de corrente e esperar que a máquina arrefeça. Não mergulhar a máquina em água!

É rigorosamente proibido tentar efectuar qualquer intervenção no interior da máquina. Substituir a água no depósito após 3 dias de inutilização.

Para evitar de danificar o aparelho não utilizar detergentes alcalinos para a limpeza, mas utilize um pano macio e um detergente delicado.

**Arrumação da máquina:**

Quando a máquina não for utilizada durante um período de tempo prolongado, retirar a ficha da tomada e arrumar a máquina num lugar seco e não acessível a crianças. Proteger a máquina do pó e da sujidade.

**Reparações/Manutenção:**

Em caso de avaria, defeitos ou suspeita de defeitos depois de uma queda, retirar de imediato a ficha da tomada. Não colocar em funcionamento uma máquina com defeito. Apenas os Centros de Assistência Técnica Autorizados podem efectuar intervenções e reparações. Caso ocorram intervenções que não estejam em conformidade com as normas do sector, declina-se qualquer responsabilidade por eventuais danos.

**Reservatório de água:**

Deitar no reservatório apenas água fria potável, não gaseificada. Não pôr a máquina em funcionamento se não existir água suficiente no reservatório.

**Vão de introdução de cápsula:**

No vão de introdução de cápsula devem ser introduzidas exclusivamente cápsulas Lavazza A MODO MIO ou compatíveis; não introduza os dedos ou qualquer outro objecto. As cápsulas devem ser utilizadas somente uma vez.

**Eliminação da máquina em fim de vida:**

INFORMAÇÃO PARA OS USUÁRIOS: o símbolo da lixeira barrada ilustrado no aparelho ou na sua confecção indica que o produto no fim da própria vida útil deve ser coletado separadamente dos outros lixos. O usuário deverá, portanto, entregar o aparelho que chegou no seu fim de vida aos idóneos centros de coleta diferenciada dos lixos eléctricos e electrónicos. Uma apropriada coleta separada para o início subsequente do equipamento em desuso para a reciclagem, ao tratamento e a eliminação ambientalmente compatível contribui em evitar os possíveis efeitos negativos no meio ambiente e na saúde e favorece a reutilização e/a reciclagem dos materiais de cujo é composto o equipamento. A eliminação abusiva do produto pelo usuário comporta a aplicação das sanções administrativas previstas pela normativa vigente.

CONTEÚDO DA EMBALAGEM *

- Máquina **A MODO MIO SMEG**;
- Kit de bem-vindo composto de 9 cápsulas sortidas Lavazza **A MODO MIO**;
- Livro de instruções;
- Guia rápido;
- Folheto de garantia.



* As características e o conteúdo da confeção podem variar em base ao mercado de referência.

INSTALAÇÃO DA MÁQUINA

PT

! Não assumimos qualquer responsabilidade por eventuais danos causados por:

- utilização incorrecta ou não conforme com os fins previstos;
- reparações não efectuadas em centros de assistência autorizados
- deterioração do cabo de corrente;
- deterioração de qualquer componente da máquina;
- utilização de peças sobresselentes e acessórios não originais;
- falta de descalcificação;
- armazenamento em locais com temperatura inferior a 4 °C;
- utilização em locais com temperatura inferior a 10 °C ou superior a 40 °C;
- utilização em locais com humidade relativa superior a 95%;
- utilização de cápsulas não compatíveis.

Nestes casos, a garantia perde a validade.

ARRANQUE DA MÁQUINA

! Colocar a máquina sobre uma superfície plana, horizontal e estável, afastada da água.

Não ligue a máquina na alimentação elétrica.

Os danos causados na máquina devido ao não cumprimento destas indicações não estão cobertos pela garantia.

1 Levante e remova a tampa, logo em seguida extrair o reservatório de água.

2 Enxágue o reservatório antes de utilizá-lo.



3 Encher o reservatório de água até ao nível MAX indicado, usando apenas água fria potável, sem gás.

4 Montar novamente o reservatório e fechar com a tampa.

! A água quente e outros líquidos podem danificar o reservatório e a máquina.

Não colocar a máquina em funcionamento sem água: certifique-se que exista em suficiência no interno do reservatório.

- 4 Introduza a tomada de alimentação na tomada de corrente.

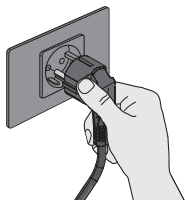

- 5 Pressionar um dos dois botões de ligar/fornecimento para ligar a máquina.



- 6 A máquina inicia o ciclo de aquecimento. Os botões de ligar/fornecimento iniciam a piscar com luz branca.

- i* Pressionando um dos dois botões de ligar/fornecimento durante o ciclo de aquecimento é possível selecionar a bebida que será fornecida depois do fim do ciclo.

- 7 A máquina está pronta quando os botões de ligar/fornecimento estão acesos com luz fixa branca.

- 8 Na primeira ativação efetuar uma distribuição de pelo menos 0,5 litros de água sem cápsula, posicionando um recipiente debaixo do distribuidor de café.

- i* Considerado que o circuito hidráulico da máquina esta vazio, é possível que a máquina realize até a 5 tentativas de fornecimento automaticamente para um enchimento completo do mesmo.

FUNÇÕES STAND-BY

Para garantir a economia energética, depois de 2 minutos de inutilização, a máquina se colocará no modo de baixo consumo e depois de mais 7 minutos passará automaticamente para o modo de stand-by.

É possível colocar a máquina na modalidade de stand-by manualmente, antes dos 9 minutos, pressionando contemporaneamente os botões por 3 segundos.

Este estado é sinalizado pelo apagamento dos botões.

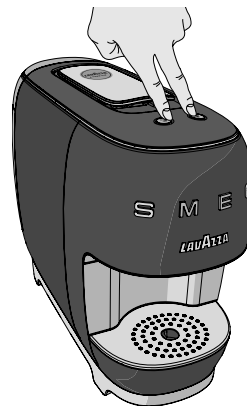

Ao pressionar um dos dois botões é possível reactivar a máquina.

COMO TIRAR UM CAFÉ

- i** *Certifique-se que os botões de ligar/fornecimento estejam acesos com luz fixa branca.*
 - i** *Para obter sempre um café à temperatura ideal, aconselha-se a pré-aquecer a chávena com água quente. Colocar a chávena debaixo do bico de saída sem inserir a cápsula. Pressionar um botão de ligar/fornecimento para fornecer água quente suficiente para pré-aquecer a xícara. Esvazie a xícara.*
- 1** Posicione sob o bico de fornecimento uma xícara para um **ESPRESSO** ☕.
 - 2** Ou posicione uma xícara grande para um **ESPRESSO LUNGO** ☕.

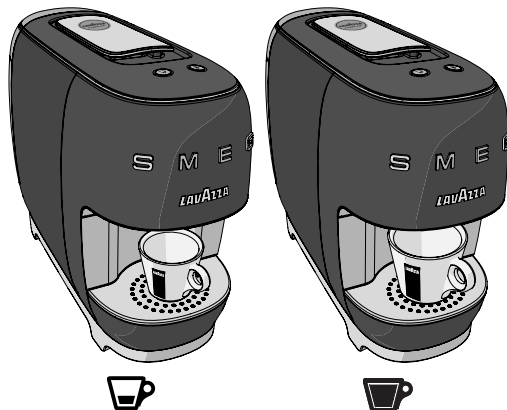

- 3** Levantar a alavanca de carregamento das cápsulas até ao seu bloqueio para abrir o vão de introdução de cápsulas.

! As cápsulas estão preparadas para servir apenas um café/produto. **NÃO** reutilizar as cápsulas depois da sua utilização. A inserção de 2 ou mais cápsulas ao mesmo tempo provoca o mau funcionamento da máquina

! No introduzca los dedos u otros objetos en el porta cápsulas. No vão de introdução da cápsula devem ser introduzidas exclusivamente cápsulas Lavazza A MODO MIO ou compatíveis.

- 4** Introduzir uma cápsula no vão de introdução de cápsulas.

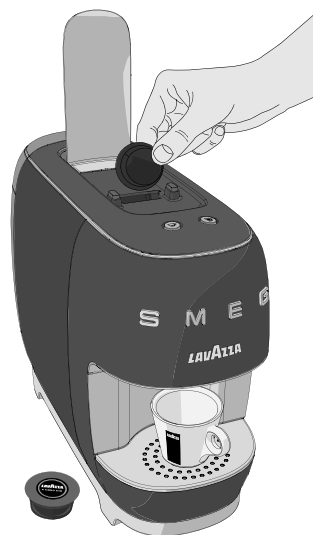

- 5** Abaixar a alavanca de carregamento de cápsulas para fechar o vão de introdução de cápsulas.

- 6** Pressione um dos dois botões para iniciar o fornecimento.

 **ESPRESSO (30 cc)**

 **ESPRESSO LUNGO (60 cc)**

Durante o fornecimento o botão seleccionado permanece aceso com a luz intermitente branca.

- i** *Se durante o ciclo de fornecimento é interrompida a alimentação elétrica, reinicie a alimentação elétrica e recomece o procedimento de fornecimento de café.*





- 7** A máquina termina o fornecimento logo após alcançar a dose de café programada.



Para um novo fornecimento espere que o botão de ligar/fornecimento seleccionado esteja acesa com luz fixa branca.



- i** *Depois de 2 minutos de inutilização, a máquina entrará no modo de baixo consumo. Ao pressionar um dos dois botões para efectuar um novo fornecimento, a máquina iniciará o aquecimento para recolocar-se à temperatura de exercício, após ter alcançado a temperatura ideal, o fornecimento se activará automaticamente.*

- i** *Se durante o ciclo de fornecimento faltar água dentro do reservatório, a máquina irá fazer 5 tentativas de fornecimento e em seguida, a máquina sinalizará esta condição no seguinte modo:*

-  luz branca fixa no botão seleccionado;
-  luz branca intermitente no outro botão.

Proceda como indicado a seguir:

- Encher o reservatório de água até ao nível de MÁX indicado.
- Pressionar o botão de ligar/fornecimento  precedentemente seleccionado. O botão iniciará a piscar  e reiniciará o procedimento de fornecimento do café.

- i** *Depois de 6 fornecimentos, ambos os botões de ligar/fornecimento   iniciarão a piscar rapidamente com luz branca, para indicar que a gaveta de colecta de cápsulas esta cheia.*

Esvazie a gaveta de colecta de cápsulas e pressione um dos dois botões para reajustar a máquina.

PROGRAMAÇÃO DA DOSE DE CAFÉ

- 1 Posicione uma xícara de café ou uma xícara grande sob o bico de fornecimento.
- 2 Levante a alavanca de carregamento até ao seu bloqueio e introduzir uma cápsula no vão de introdução de cápsulas.

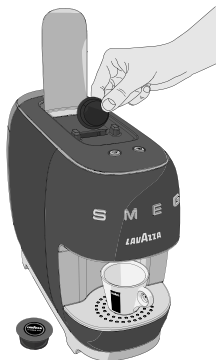

- 3 Abaixar a alavanca de carregamento de cápsulas para fechar o vão de introdução de cápsulas.
- 4 Pressionar e manter premido um dos dois botões de saída do café. O botão selecionado lampeará e a máquina entrará na modalidade de programação.
- 5 Após ter alcançado a quantidade de café desejada interromper o fornecimento soltando o botão.

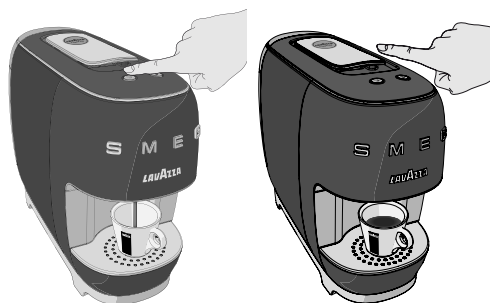

- i Se pressionando e segurando pressionado um dos dois botões, o fornecimento não tivesse que iniciar imediatamente, a máquina está no modo de economia energética.

Segure pressionado o botão até ao alcance da temperatura de exercício, o fornecimento iniciará e será, portanto, possível programar a dose desejada soltando o botão ao alcançar a temperatura desejada.

- i A quantidade programada de café fornecido pode ser modificada em:

Mínima 15cc

Máxima 250 cc

Se a programação da dose é inferior ao valor mínimo permitido de 15cc, ao soltar o botão, o fornecimento prosseguirá até alcançar a dose anteriormente definida.

Se a programação da dose exceder o máximo permitido de 250cc, o fornecimento será terminado e a dose programada será definida ao valor máximo.

- i Se durante uma programação da dose, tivesse que faltar a alimentação eléctrica, será necessário repetir o procedimento de programação da dose.

Se durante uma programação da dose a máquina sinaliza a ausência de água no reservatório, será necessário repetir o procedimento de programação da dose depois de haver adicionado água.

MANUTENÇÃO E LIMPEZA

- !** Lavar os componentes (à excepção dos eléctricos) com água fria/morna e panos/esponjas não abrasivas. Nunca utilizar solventes, álcool ou substâncias agressivas ou fornos para secar os componentes da máquina.

LIMPEZA DO BICO DE SAÍDA DE CAFÉ

Para a limpeza do bico de fornecimento, execute semanalmente um fornecimento **ESPRESSO LUNGO** sem introduzir a cápsula.



LIMPEZA DO RESERVATÓRIO DE ÁGUA

- !** Aconselha-se a não deixar a água no circuito e no depósito por mais de 3 dias.
- 1** A cada 2 ou 3 dias esvazie, enxagúe e encha novamente o reservatório com água fresca.

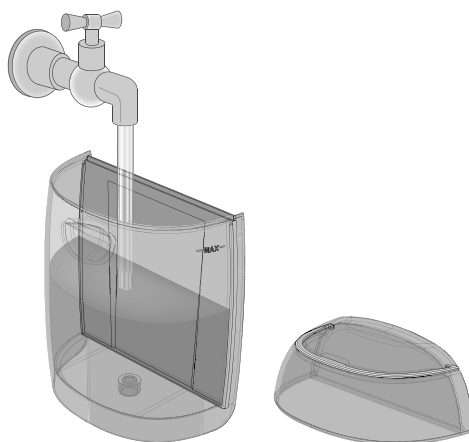

- 2** Efectue um fornecimento (sem cápsula) antes de fornecer o café ou uma bebida.
- i** Somente o reservatório é lavável na máquina de lavar louças. A tampa do reservatório **NÃO** é lavável na máquina de lavar louças.

LIMPEZA DA GAVETA COLETORA DE CÁPSULAS UTILIZADAS E GAVETA COLETORA DE GOTAS

i *Esvazie a gaveta de colecta de cápsulas utilizadas sempre que a máquina necessitar ou ao máximo a cada 2/3 dias.*

Verifique periodicamente que a gaveta coletora de cápsulas utilizadas e a gaveta coletora de gotas não estejam cheias, para evitar funcionamentos irregulares e danos para a máquina.

Para indicar que a gaveta de colecta de cápsulas está cheia ambos os botões   de ligar/fornecimento iniciam a piscar velozmente com luz branca.

1 Extrair a gaveta de cápsulas utilizadas junto com a gaveta de colecta de gotas



2 Remover e esvaziar a gaveta de colectar cápsulas.

3 Remover a grelha de apoiar xícaras, desmontar e esvaziar a gaveta colecta gotas e a gaveta de descarga de água.

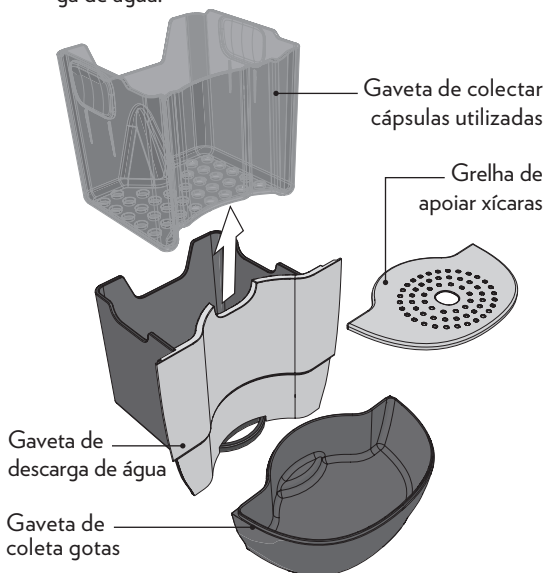

4 Lavar todos os componentes com água morna.

i *São laváveis na máquina de lavar louças os seguintes componentes: cesto de colecta de cápsulas utilizadas, a grelha de apoio de xícaras, a gaveta de colecta de gotas e o reservatório de água.*

NÃO são laváveis na máquina de lavar louças, seja a gaveta de descarga de água que a tampa do reservatório.

5 Enxugue todas as partes antes de montá-las novamente.

6 Introduzir novamente a gaveta de colecta de gotas completa de todas as partes na máquina.

DESCALCIFICAÇÃO

! Ler com muita atenção as instruções para a descalcificação.

A formação de calcário é uma consequência normal da utilização da máquina; é necessário efectuar a descalcificação a cada 3 ou 4 meses de utilização da máquina e/ou quando se observa uma redução na pressão da água.

A máquina solicita o ciclo de descalcificação somente no estado de pronto com a ignição de:

 **ESPRESSO** pisca alternativamente por 1 seg. com luz branca e laranja

 **ESPRESSO LUNGO** com luz branca fixa.

Se não se inicia nenhuma acção, a máquina entrará em stand-by depois de 9 minutos.

O aviso será visualizado sempre que a máquina sair do estado de stand-by, até quando o procedimento de descalcificação não será realizado.

! Não utilizar nunca vinagre como descalcificante. Após ter iniciado o ciclo deve ser realizado até o fim. Não desligue a máquina durante o ciclo de descalcificação.

Não afaste-se da máquina durante o ciclo de descalcificação.

Não beber a solução descalcificante nem os produtos servidos pela máquina até à conclusão do ciclo.

i Para executar a descalcificação, se recomenda de utilizar o produto **DESCALCIFICANTE** da Lavazza.

O procedimento de descalcificação pode ser habilitado somente em condição de stand-by, isto é, com os leds dos botões de fornecimento apagados.

- 1** Verificar que não sejam presentes cápsulas no intero do vão de introdução de cápsulas.
- 2** Retirar e esvaziar o reservatório de água.
- 3** Encher o reservatório com o conteúdo do **DESCALCIFICANTE** da Lavazza (250 ml) e água (250 ml).

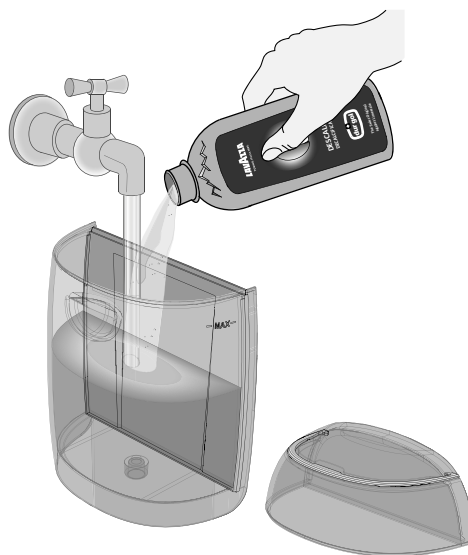

- i** Limpar os eventuais borriço ou gotas com um pano umedecido.
- 4** Montar novamente o reservatório na máquina.
- 5** Posicione um recipiente adequado sob o bico de fornecimento.

- 6** Pressionar ambos os botões por um período compreendido entre 3 e 10 segundos.

! Depois de haver solicitado a descalcificação pressionando os dois botões ao mesmo tempo, **NÃO** se poderá mais anular e o ciclo de descalcificação deverá ser executado até o fim.

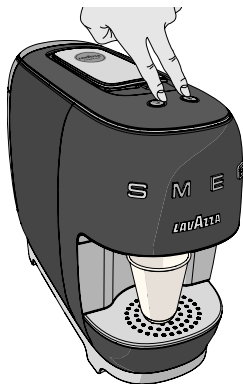

- 7** A máquina inicia a fase de aquecimento:
- **ESPRESSO** com luz cor-de-laranja;
 - **ESPRESSO LUNGO** com luz branca;
- ambos os botões piscam (0,5 seg. ON/OFF) até ao completamento do processo de aquecimento.

- 8** Após ter realizado a fase de aquecimento, o botão de **ESPRESSO** com luz fixa cor-de-laranja será o único disponível para iniciar a descalcificação.

i *Caso não se inicie nenhuma ação, a máquina entrará em stand-by depois de 9 minutos, e será necessário repetir a sequência para iniciar o processo de descalcificação.*

- 9** Pressione o botão **ESPRESSO** para iniciar o ciclo de descalcificação.

i *Uma pressão prolongada não produz nenhum efeito na máquina.*



- 10** A descalcificação consiste em um fornecimento de 60ml de solução alternada depois de 15 segundos de pausa até ao esvaziamento do reservatório.

Durante a descalcificação, o botão de **ESPRESSO** pisca com luz cor-de-laranja (1 seg. ON/OFF).

Após ter iniciado o processo de descalcificação, não será possível interrompe-lo até quando a máquina não houverá fornecido a quantidade total de solução descalcificante e água para o enxágue.

Isto significa que mesmo se a máquina entra em stand-by a causa de uma interrupção de energia eléctrica, o processo será restabelecido desde o ponto onde foi interrompido.

A sequência se repete até ao esvaziamento do reservatório (aprox.: 500ml igual a 6 fornecimentos).

i Além disso, é possível colocar em pausa o processo de descalcificação simplesmente pressionando o botão  **ESPRESSO**.

Ao pressionar o mesmo botão será também possível reiniciar o procedimento de descalcificação.

11 Durante as pausas esvazie o recipiente utilizado para a colecta da solução.

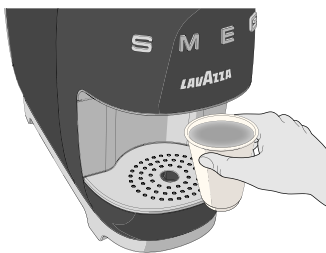

○ fim da fase de descalcificação, será visualizado com:

 **ESPRESSO** com luz cor-de-laranja fixa;

 **ESPRESSO LUNGO** com luz branca fixa.

12 Remover o reservatório de água, enxágue-o e lave-o cuidadosamente. Encher o recipiente com água fresca potável e sem gás até ao nível MÁX.

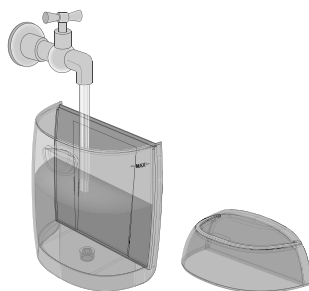

Montar novamente o reservatório na máquina e posicione um recipiente adequado sob o bico de fornecimento.

13 Pressionar novamente o botão  **ESPRESSO**, para iniciar a fase de enxágue



14 Durante o enxágue o botão  **ESPRESSO** pisca com luz cor-de-laranja.

○ enxágue será realizado no modo contínuo até ao alcance da quantidade de 2 litros de água. Será necessário encher o reservatório mais vezes.

i Sempre que durante a fase de enxágue fosse detectado o esvaziamento do reservatório, a máquina emitirá a seguinte sinalização:

 **ESPRESSO** com luz cor-de-laranja fixa;

 **ESPRESSO LUNGO**
com luz branca lampejante.

Além disso, é possível colocar em pausa o processo de enxágue simplesmente pressionando o botão  **ESPRESSO**.

No fim do enxágue, a máquina retorna na fase de aquecimento e em seguida estará pronta para fornecer.

SOLUÇÕES PARA OS PROBLEMAS MAIS COMUNS

PT

Problema	Causa possível	Resolução
A máquina não liga. Luzes sinalizadoras apagadas depois de haver pressionado os botões de ligar/fornecimento.	<ul style="list-style-type: none"> » Máquina não ligada à rede eléctrica. » A máquina está ligada com tomadas múltiplas ou extensões que não funcionam corretamente. » Alimentação não presente. 	<ul style="list-style-type: none"> » Ligar a máquina à rede eléctrica. » Ligue a máquina diretamente na rede eléctrica. » Verifique a presença de corrente eléctrica ligando outro dispositivo eléctrico na corrente eléctrica de alimentação. » Se o problema persiste consulte o S.C.L.*
A máquina demora muito tempo a aquecer.	<ul style="list-style-type: none"> » Estocagem da máquina em ambiente muito frio (por ex.: adega/garagem). » A máquina tem muito calcário. 	<ul style="list-style-type: none"> » Manter a máquina em um ambiente adequado e realize 2 fornecimentos sem cápsulas. » Descalcificar a máquina. » Se o problema persiste consulte o S.C.L.*
Máquina ruidosa.	<ul style="list-style-type: none"> » Plano de apoio não estável. » Fio eléctrico mal posicionado. » Partes móveis não introduzidas corretamente. » Falta água no reservatório. » Cápsula não presente. 	<ul style="list-style-type: none"> » Verifique o plano de apoio. » Verifique o correto posicionamento do fio na base da máquina. » Introduzir corretamente as partes móveis. » Atestar com água fria potável. » Introduzir uma cápsula Lavazza A MODO MIO ou compatível. » Se o problema persiste consulte o S.C.L.*
A máquina não realiza o fornecimento.	<ul style="list-style-type: none"> » Avaria eléctrica: os botões não funcionam. » Falta água no reservatório. » Reservatório não introduzido corretamente. » Falta o engate/encaixe. 	<ul style="list-style-type: none"> » Pressionar um dos botões e verifique o funcionamento da luz sinalizadora (acesa intermitente de cor branca) e a ativação da máquina. » Atestar com água fria potável. » Introduzir corretamente o reservatório. » Repetir o procedimento de ativação da máquina. » Se o problema persiste consulte o S.C.L.*

Problema	Causa possível	Resolução
A máquina perde água da parte traseira.	<ul style="list-style-type: none"> » Reservatório não introduzido corretamente. » Reservatório danificado. 	<ul style="list-style-type: none"> » Introduzir corretamente o reservatório. » Verifique a presença de perdas no reservatório segurando-o separado da máquina. » Se o problema persiste consulte o S.C.L.*
A máquina perde água da parte frontal.	<ul style="list-style-type: none"> » Gaveta de cápsulas utilizadas não introduzida corretamente. » Gaveta para cápsulas usadas cheia. » Cápsula enroscada » Cápsula de tipo não adequado. 	<ul style="list-style-type: none"> » Introduzir corretamente a gaveta de cápsulas. » Esvazie e limpe a gaveta de cápsulas e a gaveta de coleta das gotas. » Levante e abaixe a alavanca de carregamento de cápsulas. No caso em que isto não fosse suficiente, desligue a máquina da rede elétrica e intervire manualmente para descarregar a cápsula do conduto. » Utilize cápsulas Lavazza A MODO MIO ou compatíveis. » Se o problema persiste consulte o S.C.L.*
A cápsula não cai na gaveta de coleta de cápsulas utilizadas	<ul style="list-style-type: none"> » Cápsula enroscada ou bloqueada. 	<ul style="list-style-type: none"> » Levante e abaixe a alavanca de carregamento de cápsulas. No caso em que isto não fosse suficiente, desligue a máquina da rede elétrica e intervire manualmente para descarregar a cápsula do conduto. » Se o problema persiste consulte o S.C.L.*
A alavanca de carregamento não alcança a posição de fornecimento ou requer uma excessiva força de fechamento.	<ul style="list-style-type: none"> » Gaveta para cápsulas usadas cheia. » Cápsula inserida incorrectamente. 	<ul style="list-style-type: none"> » Esvaziar a gaveta de cápsulas usadas. » Repetir a sequência: alavanca na posição de repouso, alavanca na posição de saída de café; se não for suficiente, accioná-la manualmente para retirar a cápsula da conduta com a máquina desligada da rede eléctrica. » Se o problema persiste consulte o S.C.L.*
Botão Espresso com luz laranja piscando e botão Espresso longo desativado.	<ul style="list-style-type: none"> » Máquina avariada. 	<ul style="list-style-type: none"> » Consulte o S.C.L.*
Luzes botões acesas intermitentes velozes de cor branca.	<ul style="list-style-type: none"> » Gaveta para cápsulas usadas cheia 	<ul style="list-style-type: none"> » Esvazie a gaveta de cápsulas utilizadas e pressionar um botão de ligar/fornecimento para reiniciar a máquina.

SOLUÇÕES PARA OS PROBLEMAS MAIS COMUNS

PT

Problema	Causa possível	Resolução
O café sai com demasiada rapidez, não sai um café cremoso.	<ul style="list-style-type: none"> » Cápsula de tipo não adequado. » Cápsula já usada. 	<ul style="list-style-type: none"> » Utilize cápsulas Lavazza A MODO MIO ou compatíveis. » Voltar a colocar a alavanca na posição de repouso e inserir uma cápsula nova. » Se o problema persiste consulte o S.C.L.*
O café está frio.	<ul style="list-style-type: none"> » Fornecimento em gotas, circuito hidráulico entupido. » A máquina tem muito calcário. 	<ul style="list-style-type: none"> » Realize o ciclo de lavagem da máquina. » Descalcificar a máquina. » Se o problema persiste consulte o S.C.L.*
A quantidade de café fornecido é insuficiente ou excessiva.	<ul style="list-style-type: none"> » Errada programação das doses. 	<ul style="list-style-type: none"> » Realize uma programação de dose do café. » Se o problema persiste consulte o S.C.L.*
O café não sai e sai vapor do compartimento para inserção das cápsulas.	<ul style="list-style-type: none"> » A alavanca de carregamento de cápsulas não está na posição de saída de café. 	<ul style="list-style-type: none"> » Colocar a alavanca de carregamento de cápsulas na posição de saída de café. » Se o problema persiste consulte o S.C.L.*
O café sai em gotas.	<ul style="list-style-type: none"> » Cápsula defeituosa. » Fornecedor/circuito hidráulico entupido. » A máquina tem muito calcário. 	<ul style="list-style-type: none"> » Substituir a cápsula com uma nova.. » Executar o ciclo de lavagem do bico de saída de café » Descalcificar a máquina. » Se o problema persiste consulte o S.C.L.*
Um dos dois botões não funciona e o relativo LED resulta apagado.	<ul style="list-style-type: none"> » Bloqueio mecânico. 	<ul style="list-style-type: none"> » Provar a desligar a alimentação da máquina extraíndo a tomada de alimentação por 10 segundos e reintroduzi-la novamente. Ligue a máquina e verifique o correto funcionamento de ambos botões. » Se o problema persiste, é de qualquer maneira possível continuar a utilizar a máquina com outro botão neste caso o botão que funciona não haverá mais a dosagem automática mas, será de dose livre e será o usuário a decidir quando interromper a dose. » Se o problema persiste consulte o S.C.L.*

***Para qualquer problemática não indicada nos casos acima elencados, consulte o Serviço de Clientes Lavazza (S.C.L.).**

PT

CARACTERÍSTICAS TÉCNICAS

- Tensão nominal: Ver etiqueta colocada na máquina
- Potência nominal: Ver etiqueta colocada na máquina
- Alimentação: Ver etiqueta colocada na máquina
- Dimensões: Altura 286 mm
 Comprimento 156 mm
 Profundidade 370 mm
- Peso: cerca de 3,5 kg
- Reservatório: 0,9 litros - Extraível
- Materiais utilizados para o corpo da máquina:
 Corpo: ABS + Metal
 Alavanca: cromada
 Acabamentos: cromados
 Grade: cobertura de metal + polimento
- Fio: 90 cm. Schuko

Serviço de Clientes Lavazza A MODO MIO

 **+39 011 30 20 300**

info@lavazzamodomio.it

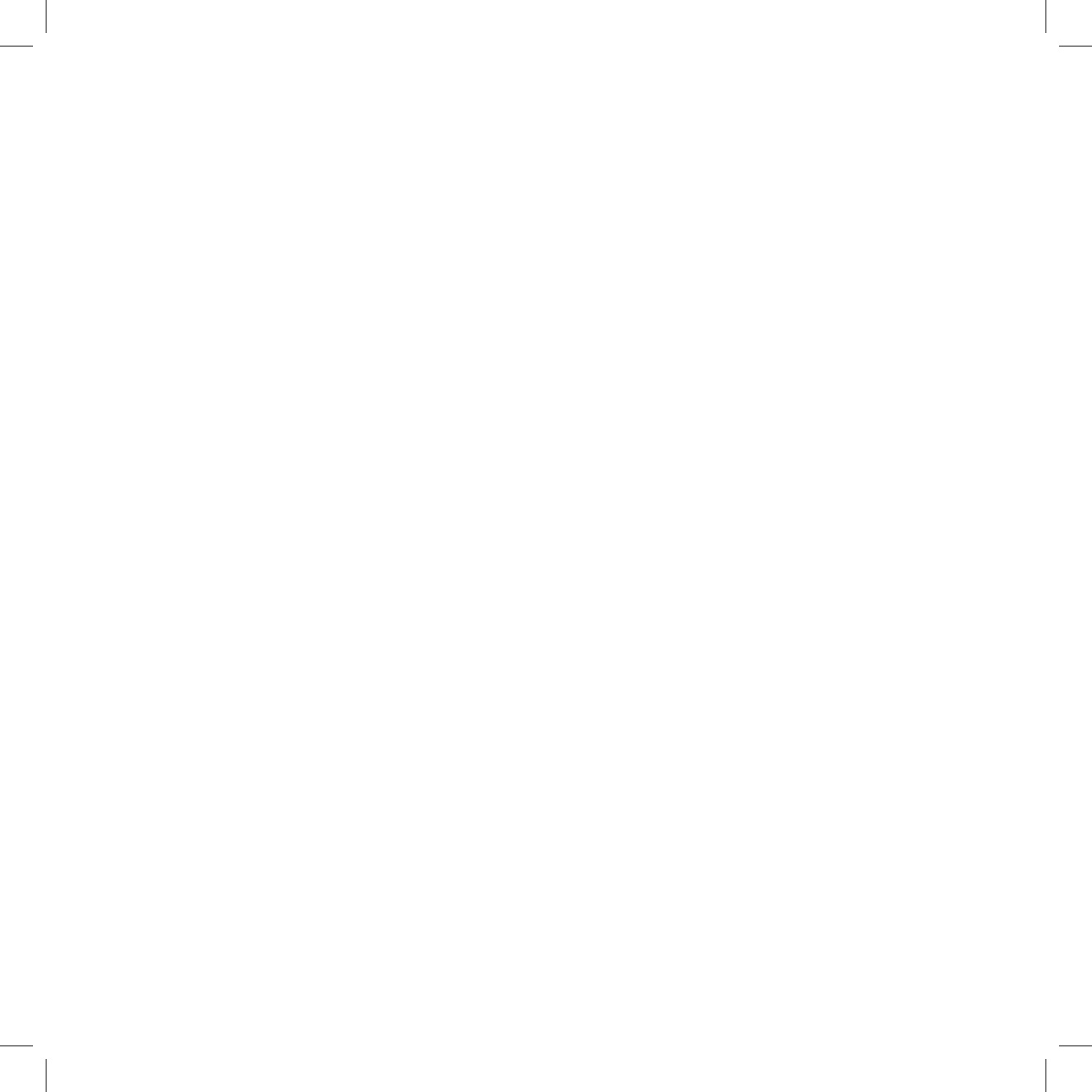



Il produttore si riserva il diritto d'apportare qualsiasi modifica senza preavviso.

The manufacturer reserves the right to make changes without prior notice.

Le producteur se réserve le droit d'apporter des modifications sans aucun préavis.

Der Hersteller behält sich das Recht vor, Änderungen jeder Art ohne Vorankündigung vorzunehmen.

El fabricante se reserva el derecho a realizar modificaciones sin previo aviso.

O fabricante reserva-se o direito de efectuar qualquer alteração sem aviso prévio.

Luigi Lavazza S.p.A. - Via Bologna 32, 10152 Torino - Italia

Instruction manual Extended - SMEG
Cod. PKG0001052-Rev.A-Ed.07-20